

Ariete

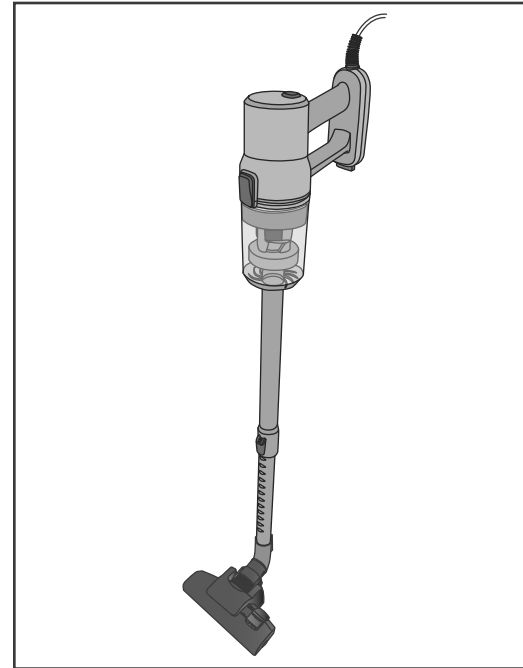

Scopa elettrica
Stick vacuum cleaner
Balai électrique
Elektrische Besen
Escoba eléctrica
Aspirador vertical
Steelstofzuiger
ηλεκτρική σκούπα
вертикальный пылесос
الكهرمكنسة
Метла электрическая
Miotła elektryczna
Elektrisk kost

Numero Verde
800-809065

Ariete

De' Longhi Appliances Srl
Divisione Commerciale Ariete
Via San Quirico, 300
50013 Campi Bisenzio (FI)
E-Mail: info@ariete.net
Internet: www.ariete.net

CE EAC

2708

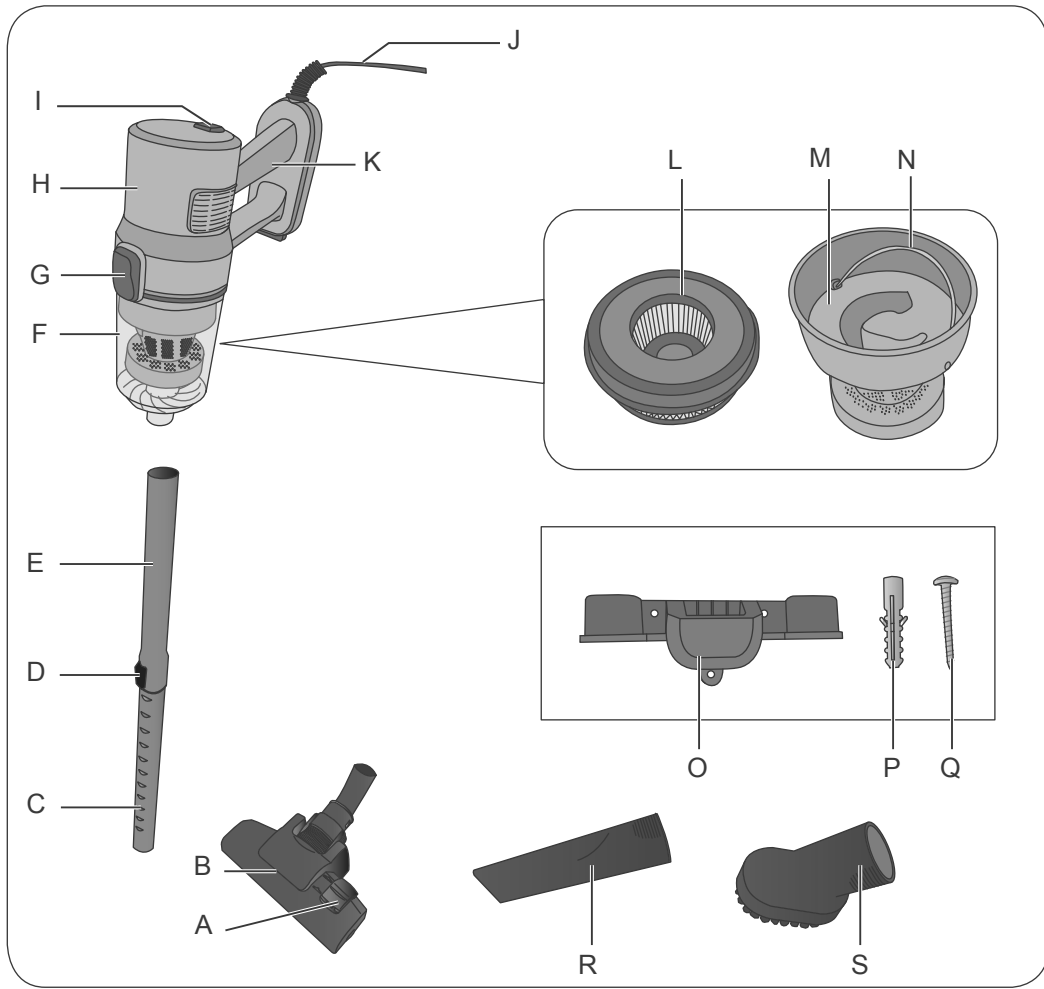

Fig. 1

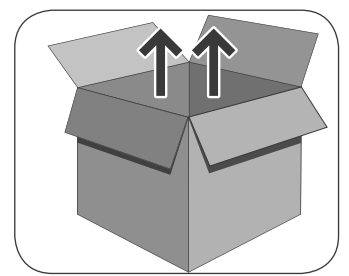

Fig. 2

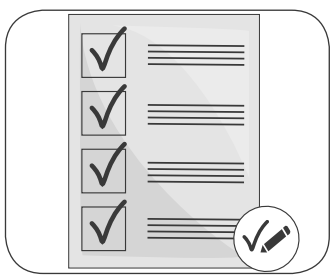

Fig. 3

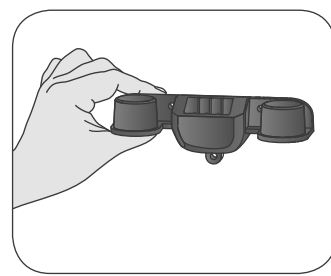

Fig. 4

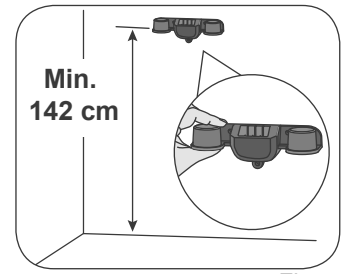

Fig. 5

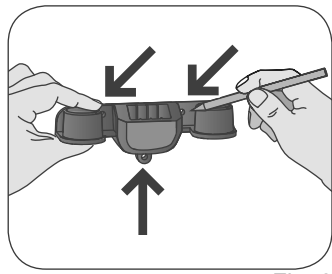

Fig. 6

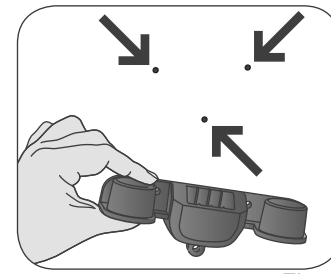

Fig. 7

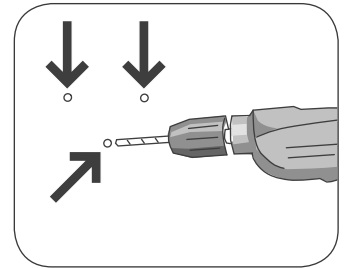

Fig. 8

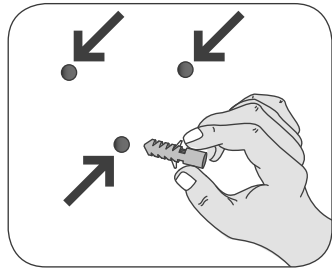

Fig. 9

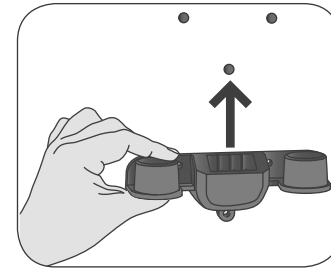

Fig. 10

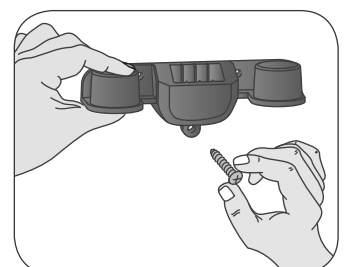

Fig. 11

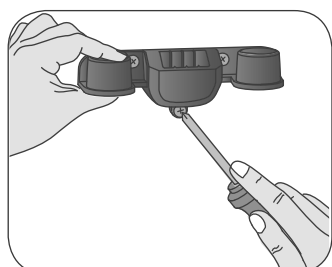

Fig. 12

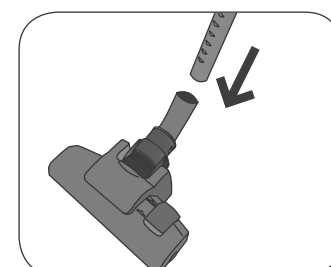

Fig. 13

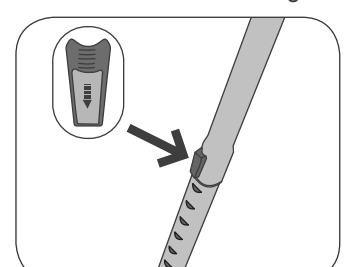

Fig. 14

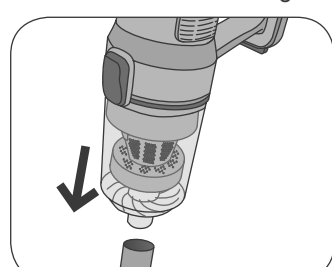

Fig. 15

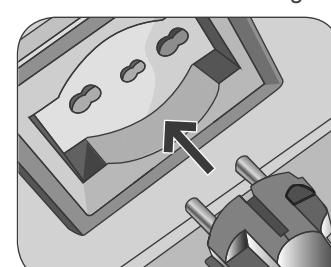

Fig. 16



Fig. 17

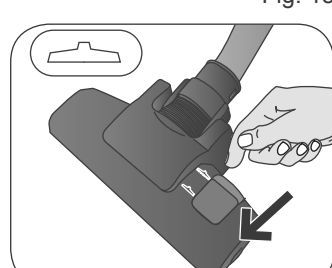

Fig. 18

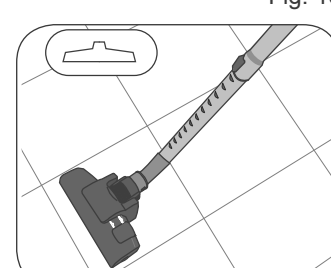

Fig. 19

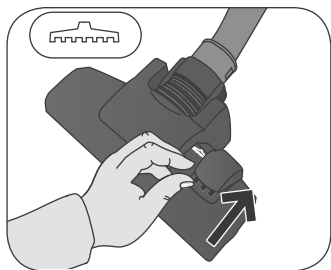

Fig. 20

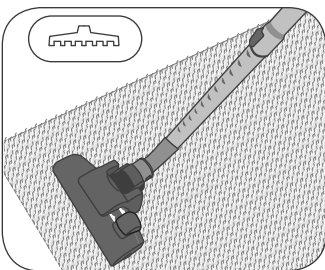

Fig. 21

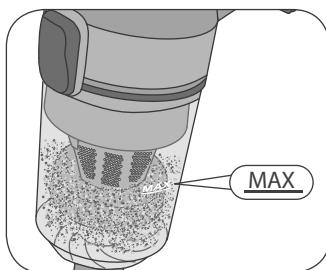

Fig. 22



Fig. 23

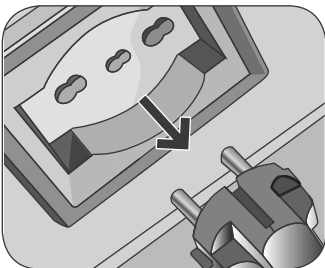

Fig. 24

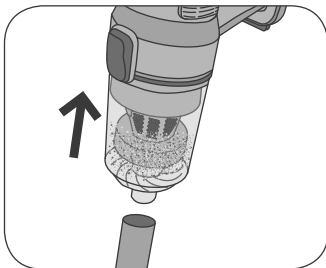

Fig. 25



Fig. 26

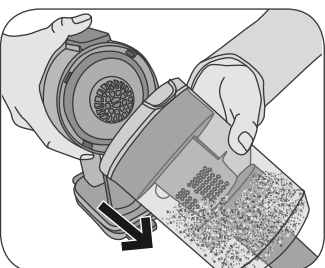

Fig. 27



Fig. 28

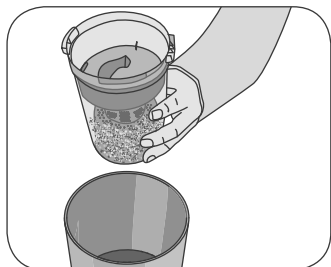

Fig. 29

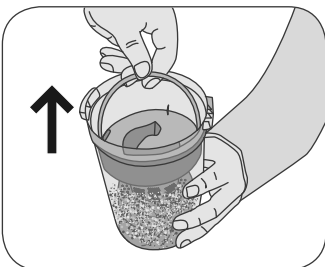

Fig. 30



Fig. 31

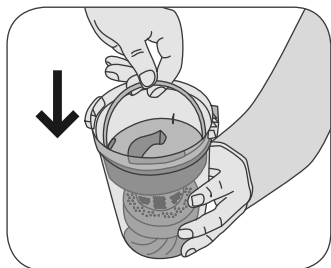

Fig. 32



Fig. 33

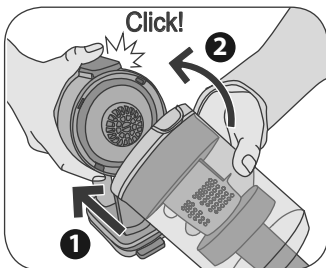

Fig. 34

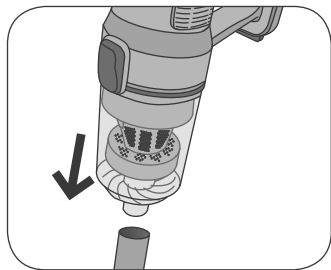

Fig. 35

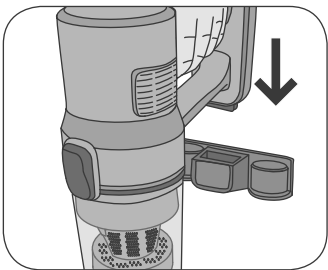

Fig. 36

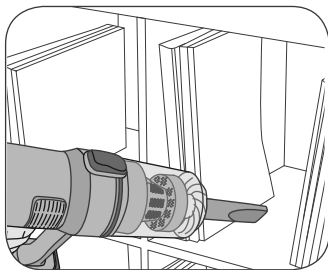

Fig. 37

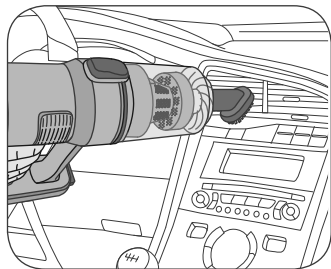

Fig. 38

A PROPOSITO DI QUESTO MANUALE

Anche se gli apparecchi sono stati realizzati in conformità con le specifiche Normative europee vigenti e sono pertanto protetti in tutte le parti potenzialmente pericolose, leggete con attenzione queste avvertenze e usate l'apparecchio solo per l'uso cui è stato destinato per evitare infortuni e danni. Tenete a portata di mano questo libretto per future consultazioni. Qualora vogliate cedere questo apparecchio ad altre persone ricordatevi di includere anche queste istruzioni.

Le informazioni riportate in questo manuale sono marcate dai seguenti simboli che indicano:



Pericolo per i bambini



Pericolo dovuto a elettricità



Pericolo di danni derivanti da altre cause



Avvertenza relativa a ustioni



Attenzione - danni materiali

USO PREVISTO

Questo apparecchio è stato concepito solo per un uso privato ed è quindi da considerarsi inadeguato l'uso per scopi commerciali o industriali. Potete usare l'apparecchio per aspirare la polvere dalle superfici. Vietato aspirare cenere calda, liquidi, pezzi grossi di vetro, calcinacci, oggetti appuntiti o taglienti. Ogni altro utilizzo dell'apparecchio non è previsto dal Costruttore che si esime da qualsiasi responsabilità per danni di ogni natura, generati da un impiego improprio dell'apparecchio stesso. L'uso improprio determina inoltre l'annullamento di ogni forma di garanzia.

AVVERTENZE DI SICUREZZA

LEGGERE ATTENTAMENTE LE ISTRUZIONI PRIMA DELL'USO.

- L'apparecchio è stato concepito per essere utilizzato in ambienti domestici o simili a quello domestico, come ad esempio:
 - nelle zone per cucinare riservate al personale dei negozi, negli uffici e in altri ambienti professionali
 - nelle fattorie
 - hotel, motel, bed & breakfast e altre strutture di tipo abitativo (per l'uso da parte dei relativi ospiti).
- Non aspirare cenere calda, liquidi, pezzi grossi di vetro, calcinacci, oggetti appuntiti o taglienti.
- Non utilizzare l'apparecchio senza filtri, oppure se i filtri sono rotti o danneggiati.
- Non utilizzare l'apparecchio per scopi diversi da quelli descritti nel presente manuale. Non si assumono responsabilità per uso errato o per impieghi diversi da quelli previsti dal presente manuale. L'uso improprio determina inoltre l'annullamento di ogni forma di garanzia.
- Si consiglia di conservare gli imballi originali, poiché l'assistenza gratuita non è prevista per i guasti causati da imballo non adeguato del prodotto al momento della spedizione ad un Centro di Assistenza autorizzato.



Pericolo per i bambini

- L'apparecchio può essere usato da bambini con un'età superiore a 8 anni e da persone che hanno capacità fisiche, sensoriali o mentali ridotte, oppure con mancanza di esperienza o di conoscenza, solo se sono seguiti da una persona responsabile o se hanno ricevuto e compreso le istruzioni e i pericoli presenti durante l'uso dell'apparecchio.
- Le operazioni di pulizia e di manutenzione da parte dell'utilizzatore non devono essere effettuate dai bambini a meno che non abbiano un'età superiore a 8 anni e operino sotto sorveglianza.
- I bambini non devono giocare con l'apparecchio.
- Gli elementi dell'imbballaggio non devono essere lasciati alla portata dei bambini in quanto potenziali fonti di pericolo.
- Allorché si decida di smaltire come rifiuto questo apparecchio, si raccomanda di renderlo inoperante tagliandone il cavo di alimentazione. Si raccomanda inoltre di rendere innocue quelle parti dell'apparecchio suscettibili di costituire un pericolo, specialmente per i bambini che potrebbero servirsi dell'apparecchio per i propri giochi.



Pericolo dovuto a elettricità

- Tenere sempre l'apparecchio e il cavo di alimentazione fuori dalla portata di bambini con età inferiore a 8 anni.
- Non lasciar pendere il cavo di alimentazione in un luogo dove potrebbe essere afferrato da un bambino.
- Prima di collegare l'apparecchio alla rete di alimentazione controllare che la tensione indicata sulla targhetta corrisponda a quella della rete locale.
- L'uso di prolunghe elettriche non autorizzate dal fabbricante dell'apparecchio può provocare danni e incidenti.
- Collegare sempre l'apparecchio a una presa con messa a terra.
- Non tirare il cavo di alimentazione o l'apparecchio stesso per scollegare la spina dalla presa elettrica.
- Scollegare sempre l'apparecchio dalla presa elettrica prima di inserire o rimuovere i singoli componenti.
- Non mettere le parti sotto tensione a contatto con l'acqua: rischio di corto circuito e/o shock elettrico.
- L'apparecchio non deve essere alimentato attraverso timer esterni o con impianti separati comandati a distanza.
- Non immergere l'apparecchio, la spina e il cavo elettrico in acqua o altri liquidi.
- Non utilizzare l'apparecchio con le mani bagnate o a piedi nudi.
- Non lasciare incustodito l'apparecchio mentre è collegato alla rete elettrica.



Attenzione - danni materiali

- Non capovolgere l'apparecchio durante l'uso, lo sporco e la polvere possono fuoriuscire.
- Prima di aspirare su superfici lucide, come parquet e linoleum, controllare che la spazzola e le setole siano libere da materiali che possano lasciare segni.
- Non premere con forza sulla spazzola per evitare di danneggiare il pavimento. Sulle superfici delicate non insistere con la spazzola nello stesso punto.
- Sulle superfici cerate il movimento della spazzola può creare degli aloni. Se ciò succede, pulire con un panno umido, lucidare con cera, e attendere che si asciughi.
- Non posizionare l'apparecchio su superfici molto calde o nelle vicinanze di fiamme libere per evitare che la carrozzeria possa essere danneggiata.
- Non usare l'apparecchio all'aperto.
- Non posizionare l'apparecchio o il cavo di alimentazione in prossimità di o sopra a fornelli elettrici o a gas caldi, o vicino a un forno a microonde.
- Svolgere completamente il cavo di alimentazione prima dell'utilizzo.
- Non lasciare l'apparecchio esposto ad agenti atmosferici (per esempio pioggia, sole).



Pericolo di danni derivanti da altre cause

- Non inserire alcun oggetto nelle aperture dell'apparecchio e evitare che oggetti ostruiscano il flusso d'aria.
- Mantenere le aperture libere da polvere, lanugine, capelli, ecc.
- Non usare l'apparecchio senza filtro.
- Non raccogliere oggetti molto caldi o che stanno fumando o bruciando come sigarette, fiammiferi o cenere ancora calda.
- Non raccogliere materiale infiammabile o combustibile (liquidi volatili, benzina, kerosene, ecc.) né usare in presenza di grandi quantità d'acqua.
- Non usare l'apparecchio in ambienti chiusi ed in presenza di vapori emanati da vernici ad olio, o da solventi o impermeabilizzanti, da polvere infiammabile o altri vapori tossici o esplosivi.
- Non raccogliere materiale tossico (candeggina, ammoniaca, acidi, ecc.).
- L'apparecchio non deve essere utilizzato se è stato fatto cadere, se vi sono segni di danni visibili. Non usare l'apparecchio se il cavo elettrico o la spina risultano danneggiati, o se l'apparecchio stesso risulta difettoso. Tutte le riparazioni, compresa la sostituzione del cavo di alimentazione, devono essere eseguite solamente dal Centro Assistenza, in modo da prevenire ogni rischio.



Per il corretto smaltimento del prodotto ai sensi della Direttiva Europea 2012/19/EU si prega leggere il foglietto allegato al prodotto.

• **CONSERVARE SEMPRE QUESTE ISTRUZIONI**

DESCRIZIONE DELL'APPARECCHIO

A Pulsante delle setole	K Impugnatura
B Spazzola	L Filtro Hepa
C Asta telescopica	M Filtro di plastica
D Gancio di regolazione dell'asta telescopica	N Maniglia del filtro di plastica
E Tubo	O Supporto a muro
F Contenitore della polvere	P Tasselli (x 3)
G Pulsante di sgancio del contenitore della polvere	Q Viti (x 3)
H Corpo motore	R Bocchetta a lancia
I Pulsante di accensione/spegnimento	S Spazzola multifunzione
J Cavo alimentazione	

Dati di identificazione

Nella targhetta posta sotto la base di appoggio dell'apparecchio sono riportati i seguenti dati d'identificazione dell'apparecchio:

- costruttore e marcatura CE
- modello [Mod]
- n° di matricola [SN]
- tensione elettrica di alimentazione [V] e frequenza [Hz]
- potenza elettrica assorbita [W]
- numero verde assistenza

Nelle eventuali richieste ai Centri Assistenza Autorizzati, indicare modello e numero di matricola.

PRIMA DELL'USO

Operazioni preliminari

- 1 Rimuovere il materiale di imballaggio (Fig. 2) e verificare che tutti i componenti siano presenti (Fig. 3).
- 2 Verificare l'integrità del contenuto.
- 3 Rimuovere tutti gli adesivi.

Non far funzionare l'apparecchio se danneggiato.





Attenzione

Pericolo di caduta dell'apparecchio. L'apparecchio, una volta montato non può rimanere in piedi sulla spazzola in posizione verticale.

Installare il supporto a muro (O) in un luogo asciutto e sicuro. L'apparecchio deve essere riposto lontano dalla portata dei bambini.

- 4 Appoggiare il supporto a muro sul muro (Fig. 4). Il supporto è fornito con le viti (Q) e i tasselli (P).
- 5 Regolare l'altezza del supporto sul muro in base all'altezza dell'apparecchio (Fig. 5).
- 6 Con una matita fare dei segni sul muro in corrispondenza dei tre fori del supporto (Fig. 6).
- 7 Rimuovere il supporto dal muro (Fig. 7).
- 8 Forare il muro con il trapano in corrispondenza dei segni (Fig. 8).
- 9 Inserire nei fori i tasselli (Fig. 9).
- 10 Appoggiare di nuovo il supporto al muro con i fori in corrispondenza dei tasselli (Fig. 10).
- 11 Inserire le viti nei fori (Fig. 11).
- 12 Avvitare le viti con un cacciavite (Fig. 12).

ISTRUZIONI PER L'USO

- 1 Montare il tubo (E) sulla spazzola (B) (Fig. 13).
- 2 Spingere verso il basso il gancio di regolazione dell'asta telescopica (D) per regolare l'asta (C) (Fig. 14).
- 3 Montare il corpo motore (H) sul tubo (Fig. 15).
- 4 Inserire la spina del cavo di alimentazione nella presa di corrente (Fig. 16).
- 5 Premere il pulsante di accensione (I) (Fig. 17). L'apparecchio inizia a funzionare alla massima potenza. Premere il pulsante delle setole (A) per far rientrare le setole nella spazzola () (Fig. 18). Pulire le superfici dure come i pavimenti (Fig. 19).
- 6 Premere il pulsante delle setole per far uscire le setole dalla spazzola () (Fig. 20). Pulire le superfici morbide come i tappeti (Fig. 21).



Attenzione

Spegnere subito l'apparecchio nel caso in cui rimanga impigliato dello sporco all'interno della spazzola, come un pezzo di stoffa, le frange di un tappeto, ecc. Prima di riaccendere l'apparecchio rimuovere lo sporco dalla spazzola.

Quando la polvere ha raggiunto il segno MAX (Fig. 22), svuotare il contenitore della polvere (F).

- 1 Spegnere l'apparecchio (Fig. 23).
- 2 Scollegare la spina del cavo di alimentazione dalla presa elettrica (Fig. 24).
- 3 Smontare il tubo (Fig. 25).
- 4 Afferrare il corpo motore (H) e premere il pulsante di sgancio del contenitore della polvere (G) (Fig. 26).
- 5 Ruotare verso il basso il contenitore della polvere. Separare il contenitore della polvere dal corpo motore (Fig. 27).
- 6 Estrarre il filtro Hepa (L) dal contenitore della polvere (Fig. 28).
- 7 Portare il contenitore della polvere sopra un cestino (Fig. 29).
- 8 Afferrare la maniglia del filtro di plastica (N). Estrarre il filtro di plastica (M) dal contenitore della polvere (Fig. 30).
- 9 Svuotare la polvere nel cestino (Fig. 31).
- 10 Inserire il filtro di plastica nel contenitore della polvere (Fig. 32).
- 11 Inserire il filtro Hepa nel contenitore della polvere (Fig. 33).
- 12 Accostare l'attacco presente sul contenitore della polvere a quello del corpo motore. Ruotare il contenitore della polvere verso l'alto per agganciare le due parti. Il corretto inserimento avviene con un "click" (Fig. 34).
- 13 Montare il corpo motore sul tubo (Fig. 35).



Attenzione

Il contenitore della polvere deve essere svuotato al raggiungimento del livello massimo indicato. Se questa indicazione non viene rispettata, ciò può causare il danneggiamento del motore.

L'apparecchio può essere utilizzato con il tubo e la spazzola oppure con la spazzola montata direttamente sul corpo motore.

L'apparecchio è dotato di due accessori, una spazzola multifunzione (S) e una bocchetta a lancia (R). Gli accessori possono essere montati sul tubo per arrivare ad aspirare i punti più difficili in altezza.

Gli accessori possono essere montati direttamente sul corpo motore per eseguire la pulizia di finestre e mobili (Fig. 37) o l'interno dell'auto (Fig. 38).

DOPO L'USO

Spegnere l'apparecchio. Svuotare il contenitore della polvere.
Inserire gli accessori sul supporto montato a muro.
Agganciare l'apparecchio al supporto a muro (Fig. 36).



Attenzione

Pericolo di caduta dell'apparecchio. L'apparecchio, una volta montato non può rimanere in piedi sulla spazzola in posizione verticale.

PULIZIA DELL'APPARECCHIO

Una manutenzione ed una pulizia regolari preservano e mantengono efficiente l'apparecchio per un periodo maggiore.



Attenzione

Tutte le operazioni di pulizia e manutenzione devono essere effettuate ad apparecchio spento e scollegato dalla presa elettrica.

Pericolo di shock elettrico. Non immergere l'apparecchio, la spina e il cavo elettrico in acqua o altri liquidi.



Attenzione

Scollegare sempre l'apparecchio dalla presa elettrica prima di inserire o rimuovere i singoli componenti.

Lo sporco aspirato entra nel contenitore della polvere (F). L'aria è prima filtrata dal filtro di plastica (M) e poi pulita dal filtro Hepa (L). Entrambi i filtri si trovano all'interno del contenitore della polvere.



Attenzione

Non usare l'apparecchio senza un filtro o con un filtro danneggiato. La polvere aspirata entrerebbe all'interno dell'apparecchio e danneggerebbe il motore.

Pulizia del corpo dell'apparecchio



Attenzione

Pulire le parti fisse dell'apparecchio con un panno umido non abrasivo per non danneggiare la carrozzeria.

Pulizia della spazzola

- 1 Rimuovere la spazzola (B) dal tubo.
- 2 Capovolgere la spazzola.
- 3 Pulire le setole dallo sporco che si è accumulato.

Pulizia del filtro Hepa

Il filtro Hepa (L) è un filtro in carta ad alta efficienza che rimuove le impurità e perfino i batteri. Il filtro Hepa si trova all'interno del contenitore della polvere.

- 1 Afferrare il corpo motore (H) e premere il pulsante di sgancio del contenitore della polvere (G) (Fig. 26).
- 2 Ruotare verso il basso il contenitore della polvere. Separare il contenitore della polvere dal corpo motore (Fig. 27).
- 3 Estrarre il filtro Hepa dal contenitore della polvere (Fig. 28).
- 4 Pulire il filtro Hepa con una spazzola con setole lunghe e morbide.



Attenzione

Non lavare con acqua il filtro Hepa. Perderebbe la sua capacità filtrante.

- 5 Inserire il filtro Hepa nel contenitore della polvere (Fig. 33).
- 6 Accostare l'attacco presente sul contenitore della polvere a quello del corpo motore. Ruotare il contenitore della polvere verso l'alto per agganciare le due parti. Il corretto inserimento avviene con un "click" (Fig. 34).

È bene cambiare spesso il filtro Hepa (circa ogni 4-6 mesi) per evitare la circolazione dei batteri nell'aria dell'ambiente.

Pulizia del filtro di plastica

- 1 Afferrare il corpo motore e premere il pulsante di sgancio del contenitore della polvere (Fig. 26).
- 2 Ruotare verso il basso il contenitore della polvere. Separare il contenitore della polvere dal corpo motore (Fig. 27).
- 3 Estrarre il filtro Hepa dal contenitore della polvere (Fig. 28).
- 4 Portare il contenitore della polvere sopra un cestino (Fig. 29).
- 5 Afferrare la maniglia del filtro di plastica (N). Estrarre il filtro di plastica (M) dal contenitore della polvere (Fig. 30).
- 6 Svuotare la polvere nel cestino (Fig. 31).



Attenzione

Lavare il filtro di plastica solo con acqua pulita senza usare saponi o detersivi.

Inserire il filtro di plastica dopo la pulizia solo quando completamente asciutto. Si raccomanda di lasciar asciugare il filtro di plastica in modo naturale per almeno 24 ore.

- 7 Inserire il filtro di plastica nel contenitore della polvere (Fig. 32).
- 8 Inserire il filtro Hepa nel contenitore della polvere (Fig. 33).
- 9 Accostare l'attacco presente sul contenitore della polvere a quello del corpo motore. Ruotare il contenitore della polvere verso l'alto per agganciare le due parti. Il corretto inserimento avviene con un "click" (Fig. 34).

MESSA FUORI SERVIZIO

In caso di messa fuori servizio dell'apparecchio occorre disconnetterlo elettricamente. Svuotare il contenitore della polvere. In caso di rottamazione si dovrà provvedere alla separazione dei vari materiali utilizzati nella costruzione dell'apparecchio e provvedere al loro smaltimento in base alla loro composizione e alle disposizioni di legge vigenti nel Paese di utilizzo.

ABOUT THIS MANUAL

Even if the appliances have been manufactured in compliance with the specific European Standards in force and all their potentially dangerous parts are therefore protected, read these warnings carefully and use the appliance only for its intended use in order to avoid injury and damage. Keep this manual handy for future reference. Should you decide to give this appliance to other people, remember to include these instructions as well. The information provided in this manual is marked with the following symbols, which mean:



Danger for children



Danger due to electricity



Danger of damage due to other causes



Warning of burns



Warning – material damage

INTENDED USE

This appliance is designed only and solely for private use, and is therefore to be considered unsuitable for industrial or commercial purposes. The appliance can be used to vacuum dust from surfaces. It is forbidden to vacuum hot ashes, liquids, large pieces of glass, rubbles, sharp or pointed objects. Any other use of the appliance is not intended by the Manufacturer, which is exempt from any liability for damage of any kind, generated by improper use of the appliance. Improper use also results in voiding any form of warranty.

SAFETY WARNINGS

READ THE INSTRUCTIONS CAREFULLY BEFORE USE.

- The appliance has been designed to be used for household purposes or similar, such as:
 - in cooking areas reserved for shop staff, offices and other professional environments
 - on farms
 - hotels, motels, bed & breakfasts and other residential facilities (for use by guests).
- Do not vacuum hot ashes, liquids, large pieces of glass, rubbles, sharp or pointed objects.
- Do not use the appliance without filters, or if the filters are broken or damaged.
- Do not use the appliance for purposes other than those described in this manual. The manufacturer declines any responsibility for misuse or for any use other than those specified in this manual. Improper use also results in voiding any form of warranty.
- We suggest keeping the original packaging, as free assistance is not provided for failures resulting from inadequate packaging of the product at the time of shipping to an authorized Service Centre.



Danger for children

- The appliance can be used by children over 8 years of age and by people with reduced physical, sensory or mental capacities, or who lack experience or

knowledge, only if they are supervised by a responsible person or if they have received and understood the instructions and the existing dangers when using the appliance.

- Cleaning and maintenance by the user shall not be carried out by children unless they are older than 8 years and are supervised during the operation.
- Children shall not play with the appliance.
- Do not leave the packaging near children as it is a potential source of danger.
- If you decide to dispose of this appliance as waste, it is recommended to make it inoperative by cutting the power cord. It is also recommended that all potentially dangerous components of the appliance, especially for children who could use the appliance as a game, are rendered harmless.



Danger due to electricity

- Always keep the appliance and the power cord out of the reach of children under the age of 8.
- Do not let the power cord hang in a place where it could be grasped by a child.
- Before plugging the appliance into the power supply, check that the voltage shown on the rating plate matches the local voltage supply.
- The use of extension cords not authorized by the manufacturer can lead to damages and accidents.
- Always connect the appliance to an earthed socket.
- Do not pull the power cord or the appliance to disconnect the plug from the power outlet.
- Always unplug the appliance from the power outlet before inserting or removing individual components.
- Do not put live parts in contact with water: risk of short circuit and/or electric shock.
- The appliance must not be powered by external timers or separate remote-controlled systems.
- Do not immerse the appliance, the plug and the power cord in water or other liquids.
- Do not use the appliance if your hands are wet or if you are barefoot.
- Do not leave the appliance unattended while connected to the power supply.



Warning – material damage

- Do not turn the appliance upside down during use, dirt and dust can escape.
- Before cleaning shiny surfaces, as parquet or linoleum, check that the brush and its bristles are free from materials that could damage the floor.
- Do not press hard on the brush to avoid damaging the floor. Do not insist with the brush on the same area on delicate surfaces.
- On waxed surfaces, the brush movement can create rings. If this happens, clean with a damp cloth, polish with wax and wait for it to dry.

- Do not place the appliance on very hot surfaces or near open flames to prevent its body from being damaged.
- Do not use the appliance outdoors.
- Do not place the appliance or the power cord near or over hot electric or gas stoves, or near a microwave oven.
- Fully unwind the power cord before use.
- Do not leave the appliance exposed to weathering (such as rain or sun).



Danger of damage due to other causes

- Do not insert any objects into the openings of the appliance and avoid that any objects obstruct the air flow.
- Keep the openings free of dust, lint, hair, etc.
- Do not use the appliance without the filter.
- Do not collect very hot objects or objects that are smoking or burning such as cigarettes, matches or ashes that are still hot.
- Do not pick up flammable or combustible material (volatile liquids, such as gasoline, kerosene, etc.) nor use the appliance in the presence of water.
- Do not use the appliance in closed environments and in the presence of fumes given off by oil-based paints, solvents or waterproofing agents, or by flammable power or other toxic or explosive fumes.
- Do not pick up toxic material (chlorine bleach, ammonia, drain cleaner, acids, etc.).
- The appliance shall not be used if it has been dropped or if there are visible signs of damage. Do not use the appliance if the power cord or the plug are damaged, or if the appliance is faulty. All repairs, including the power cord replacement, shall be carried out only by the Service Centre, in order to prevent any risk.



For the proper disposal of the product in accordance with the European Directive 2012/19/EU, please read the leaflet attached to the product.

• ALWAYS KEEP THESE INSTRUCTIONS FOR FUTURE REFERENCE

DESCRIPTION OF THE APPLIANCE

A Bristles button	K Handle
B Brush	L Hepa filter
C Telescopic pole	M Plastic filter
D Telescopic pole adjustment hook	N Plastic filter handle
E Tube	O Wall mount
F Dust container	P Wall plugs (x 3)
G Dust collector release button	Q Screws (x 3)
H Motor body	R Nozzle
I ON/OFF button	S Multifunctional brush
J Power cord	

Identification data

The following identification data of the appliance are reported on the plate under the base of the appliance:

- manufacturer and CE marking
- model [Mod.]
- serial number [SN]
- power supply voltage [V] and frequency [Hz]
- electrical power consumption [W]
- assistance toll-free phone number

For any requests to the Authorized Service Centres, specify model and serial number.

BEFORE USE

Preliminary operations

- 1 Remove the packing material (Fig. 2) and check that all components are present (Fig. 3).
- 2 Check the integrity of the content.
- 3 Remove all the stickers.

Do not operate the appliance if damaged.





Warning

Appliance fall danger. The appliance, once that it is assembled, cannot stand on the brush in vertical position.

Install the wall mount (O) in a dry and safe place. Keep the appliance out of the reach of children.

- 4 Place the wall mount against the wall (Fig. 4). The wall bracket is supplied with screws (Q) and wall plugs (P).
- 5 Adjust the height of the wall mount according to the height of the appliance (Fig. 5).
- 6 Using a pencil, make marks on the wall in line with the three holes of the wall mount (Fig. 6).
- 7 Remove the wall mount (Fig. 7).
- 8 Drill the wall in line with the marks (Fig. 8).
- 9 Insert the wall plugs into the holes (Fig. 9).
- 10 Place the wall mount on the wall keeping the holes in line with wall plugs (Fig. 10).
- 11 Insert the screws into the holes (Fig. 11).
- 12 Tighten the screws with a screwdriver (Fig. 12).

INSTRUCTIONS FOR USE

- 1 Assemble the tube (E) on the brush (B) (Fig. 13).
 - 2 Push down the telescopic pole adjustment hook (D) to adjust the pole (C) (Fig. 14).
 - 3 Assemble the motor body (H) on the tube (Fig. 15).
 - 4 Insert the power cord into the power outlet (Fig. 16).
 - 5 Press the power button (I) (Fig. 17). The appliance start operating at maximum power.
- Press the bristles button (A) to retract the bristles into the brush () (Fig. 18). Clean hard surfaces such as floors (Fig. 19).
- Press the bristles button to release the bristles from the brush () (Fig. 20). Clean soft surfaces such as carpets (Fig. 21).



Warning

Switch the appliance off immediately in the event that something gets trapped inside the brush, such as a piece of cloth, the fringes of a carpet, etc. Before turning on the appliance again, remove the dirt from the brush.

When the dust reaches the MAX lever (Fig. 22), empty the dust container (F).

- 1 Turn off the appliance (Fig. 23).

- 2 Unplug the power cord from the power outlet (Fig. 24).
- 3 Disassemble the tube (Fig. 25).
- 4 Grab the motor body (H) and press the dust collector release button (G) (Fig. 26).
- 5 Push down the dust container. Separate the dust container from the motor body (Fig. 27).
- 6 Remove the Hepa filter (L) from the dust container (Fig. 28).
- 7 Take the dust container on a trash bin (Fig. 29).
- 8 Grab the plastic filter handle (N). Remove the plastic filter (M) from the dust container (Fig. 30).
- 9 Empty the dust in the trash bin (Fig. 31).
- 10 Insert the plastic filter from the dust container (Fig. 32).
- 11 Insert the Hepa filter in the dust container (Fig. 33).
- 12 Place the joint on the dust container near that of the motor body. Turn the dust container upwards to fasten the two parts. The correct insertion is done with a "click" (Fig. 34).
- 13 Assemble the motor body on the tube (Fig. 35).



Warning

The dust container must be emptied when the maximum level is reached. Failure to do so may result in damage to the motor.

The appliance can be used with the tube and the brush or with the brush built directly on the motor body. The appliance is equipped with two accessories, a multifunctional brush (S) and a nozzle (R). The accessories can be built on the tube to reach the highest points. The accessories can be built directly on the motor body to clean the windows and furniture (Fig. 37) or the interior of the car (Fig. 38).

AFTER USE

Turn off the appliance. Empty the dust container.

Insert the accessories on the wall mount.

Fasten the appliance on the wall mount (Fig. 36).



Warning

Appliance fall danger. The appliance, once that it is assembled, cannot stand on the brush in vertical position.

CLEANING THE APPLIANCE

Regular maintenance and cleaning preserve and keep the appliance efficient for a longer period of time.



Warning

Cleaning and maintenance operations shall be carried out when the appliance is off and unplugged from the power outlet.

Danger of electric shock. Never immerse the appliance, plug or power cord in water or other liquids.



Warning

Always unplug the appliance from the power outlet before inserting or removing individual components.

The aspired dirt enters in the dust container (F). The air is first filtered by the plastic filter (M) and then cleaned by the Hepa filter (L). Both filters are located inside the dust container.



Warning

Do not use the appliance without a filter or with a damaged filter. The aspired dust could go inside the appliance and damage the motor.

Cleaning the appliance body



Warning

Clean the fixed parts of the appliance using a non-abrasive damp cloth to prevent damaging its body.

Cleaning the brush

- 1 Remove the brush (B) from the tube.
- 2 Turn the brush upside down.
- 3 Clean the bristles from the dirt.

Cleaning the Hepa filter

The Hepa filter (L) is a highly efficient paper filter that removes impurities and even bacteria. The Hepa filter is located inside the dust container.

- 1 Grab the motor body (H) and press the dust collector release button (G) (Fig. 26).
- 2 Push down the dust container. Separate the dust container from the motor body (Fig. 27).
- 3 Remove the Hepa filter from the dust container (Fig. 28).
- 4 Clean the Hepa filter with a brush with long and soft bristles.



Warning

Do not wash the Hepa filter with water. It could lose its filtering capacity.

- 5 Insert the Hepa filter in the dust container (Fig. 33).
 - 6 Place the joint on the dust container near that of the motor body. Turn the dust container upwards to fasten the two parts. The correct insertion is done with a "click" (Fig. 34).
- Often change the Hepa filter (every 4-6 months) to avoid the circulation of the bacteria in the air.

Cleaning the plastic filter

- 1 Grab the motor body and press the dust collector release button (Fig. 26).
- 2 Push down the dust container. Separate the dust container from the motor body (Fig. 27).
- 3 Remove the Hepa filter from the dust container (Fig. 28).
- 4 Take the dust container on a trash bin (Fig. 29).
- 5 Grab the plastic filter handle (N). Remove the plastic filter (M) from the dust container (Fig. 30).
- 6 Empty the dust in the trash bin (Fig. 31).



Warning

Wash the plastic filter only with clean water without using soaps or detergents.

Insert the plastic filter after cleaning only when completely dry. It is recommended to let the plastic filter dry naturally for at least 24 hours.

- 7 Insert the plastic filter from the dust container (Fig. 32).
- 8 Insert the Hepa filter in the dust container (Fig. 33).
- 9 Place the joint on the dust container near that of the motor body. Turn the dust container upwards to fasten the two parts. The correct insertion is done with a "click" (Fig. 34).

DECOMMISSIONING

In the case of decommissioning of the appliance, it shall be electrically disconnected. Empty the dust container. Should the appliance be disposed of, separate the various materials used in the construction of the appliance and dispose of them according to their composition and the legal provisions in force in the country of use.

À PROPOS DU MANUEL

Même si les appareils ont été fabriqués conformément aux normes européennes spécifiques en vigueur et que toutes les pièces potentiellement dangereuses sont donc protégées, lire avec attention ces avertissements et utiliser l'appareil uniquement pour l'usage auquel il est destiné afin d'éviter des blessures et des dommages. Conserver ce manuel à portée de main pour référence future. Si on souhaite transmettre cet appareil à d'autres personnes, ne pas oublier d'inclure également ces instructions.

Les informations contenues dans ce manuel sont marquées des symboles suivants qui indiquent :



Danger pour les enfants



Danger électrique



Danger de dommages dus à d'autres causes



Avertissement contre les brûlures



Attention - dommages matériels

UTILISATION PRÉVUE

Cet appareil est destiné seulement à un usage domestique et ne doit en aucun cas servir à des fins commerciales ou industrielles. On peut utiliser l'appareil pour aspirer la poussière des surfaces. C'est interdit d'aspirer cendre chaude, liquides, gros morceaux de verre, objets pointus ou coupants. Toute autre utilisation de l'appareil n'est pas prévue par le Fabricant, qui est exonéré de toute responsabilité pour les dommages de toute nature, générés par une mauvaise utilisation de l'appareil. Une utilisation incorrecte entraîne également l'annulation de toute forme de garantie.

AVERTISSEMENTS DE SÉCURITÉ

LIRE ATTENTIVEMENT LES INSTRUCTIONS AVANT L'UTILISATION.

- L'appareil a été conçu pour être utilisé dans des environnements domestiques ou similaires, tels que :
 - dans les coins cuisine réservés au personnel des magasins, dans les bureaux et autres environnements professionnels
 - dans les fermes
 - hôtels, motels, chambres d'hôtes et autres installations de type logement (à l'usage de leurs clients).
- Ne pas aspirer cendre chaude, liquides, gros morceaux de verre, objets pointus ou coupants.
- Ne pas utiliser l'appareil sans filtres ou si les filtres sont cassés ou endommagés.
- Ne pas utiliser l'appareil à des fins autres que celles décrites dans ce manuel. Aucune responsabilité n'est assumée pour une utilisation incorrecte ou pour des utilisations autres que celles spécifiées dans ce manuel. Une utilisation incorrecte entraîne également l'annulation de toute forme de garantie.
- Il est conseillé de conserver l'emballage d'origine, car les dommages dus à un emballage inapproprié lors de l'expédition à un Centre d'Assistance agréé ne sont pas couverts par l'assistance gratuite.

Danger pour les enfants

- L'appareil peut être utilisé par les enfants de plus de 8 ans et par des personnes aux capacités physiques, sensorielles ou mentales réduites, ou manquant d'expérience ou de connaissances, uniquement s'ils sont supervisés par une personne responsable ou s'ils ont reçu et compris les instructions et les dangers existants lors de l'utilisation de l'appareil.
- Les opérations de nettoyage et d'entretien par l'utilisateur ne doivent pas être effectuées par des enfants sauf s'ils ont plus de 8 ans et opèrent sous surveillance.
- Les enfants ne doivent pas jouer avec l'appareil.
- Les éléments d'emballage ne doivent pas être laissés à la portée des enfants car ils sont des sources potentielles de danger.
- Si on décide d'éliminer cet appareil en tant que déchet, il est recommandé de le rendre inopérant en coupant le cordon d'alimentation. Il est également recommandé de rendre inoffensives les parties de l'appareil qui pourraient constituer un danger, notamment pour les enfants qui pourraient utiliser l'appareil pour jouer.

Danger électrique

- Toujours garder l'appareil et le câble d'alimentation hors de la portée des enfants de moins de 8 ans.
- Ne pas laisser pendre le cordon d'alimentation dans un endroit où il pourrait être saisi par un enfant.
- Avant de brancher l'appareil au réseau d'alimentation, vérifier que la tension indiquée sur la plaque corresponde à celle du réseau local.
- L'utilisation de rallonges non autorisées par le Fabricant de l'appareil peut provoquer des dommages et des accidents.
- Brancher l'appareil uniquement sur une prise mise à la terre.
- Ne pas tirer le cordon d'alimentation ou l'appareil pour débrancher la fiche de la prise de courant.
- Toujours débrancher l'appareil de la prise électrique avant d'insérer ou de retirer des composants individuels.
- Ne pas mettre de pièces sous tension en contact avec de l'eau : risque de court-circuit et/ou de choc électrique.
- L'appareil ne doit pas être alimenté par des minuteries externes ou des systèmes de contrôle à distance.
- Ne pas plonger l'appareil, la fiche et le cordon d'alimentation dans l'eau ou d'autres liquides.
- Ne pas utiliser l'appareil si on a les mains mouillées ou les pieds nus.
- Ne pas laisser l'appareil sans surveillance lorsqu'il est branché sur le secteur.



Attention - dommages matériels

- Ne pas renverser l'appareil pendant l'utilisation, la saleté et la poussière peuvent sortir.
- Avant d'aspirer sur surfaces cirées, comme parquet et linoléum, contrôler que la brosse et ses soies soient libres de matériaux que peuvent abîmer le sol.
- Ne pas appuyer trop sur la brosse pour éviter d'abîmer le sol. Ne pas insister sur le même point sur les surfaces délicates.
- Sur les surfaces cirées le mouvement de la brosse peut créer des halos. Si ça arrive, nettoyer avec un linge humide, cirer et attendre que la cire sèche.
- Ne pas mettre l'appareil ou le chargeur sur des surfaces très chaudes ou près de flammes libres afin d'éviter que le corps de l'appareil se détériore.
- Ne pas utiliser l'appareil à l'extérieur.
- Ne pas placer l'appareil ou le cordon d'alimentation à proximité ou au-dessus d'une cuisinière électrique ou à gaz chaude, ou à proximité d'un four à micro-ondes.
- Dérouler complètement le cordon d'alimentation avant l'utilisation.
- Ne pas laisser l'appareil exposé aux agents atmosphériques (par exemple pluie, soleil).



Danger de dommages dus à d'autres causes

- Ne pas introduire d'objets dans les ouvertures de l'appareil et éviter que des objets puissent obstruer le flux d'air.
- Libérer les ouvertures en éliminant la poussière, les peluches, les cheveux, etc.
- Ne pas utiliser l'appareil sans filtre.
- Ne pas ramasser les objets très chauds ou fumants ou pouvant brûler, comme les cigarettes, les allumettes ou les cendres encore chaudes.
- Ne pas recueillir de matières inflammables ou combustibles (liquides volatils, essence, kérosène, etc.) ni utiliser l'appareil en présence d'eau.
- Ne pas utiliser l'appareil dans les endroits fermés d'où émaneraient des vapeurs d'huile, de solvant ou de produit imperméabilisant, ou bien des poussières inflammables ou autres vapeurs toxiques ou explosives.
- Ne pas ramasser les matières toxiques (javel, ammoniac, acides, etc.).
- L'appareil ne doit pas être utilisé s'il est tombé, s'il présente des signes visibles de dommages. Ne pas utiliser l'appareil si le cordon électrique ou la prise sont endommagés, ou si l'appareil est défectueux. Afin d'éviter tous les risques possibles, l'ensemble des réparations, y compris le remplacement du cordon d'alimentation, doivent exclusivement être effectuées par le Centre d'Assistance.



Pour une élimination correcte du produit conformément à la directive européenne 2012/19/UE, lire la notice jointe au produit.

• CONSERVER CES INSTRUCTIONS

DESCRIPTION DE L'APPAREIL

A Bouton des soies	K Poignée
B Brosse	L Filtre Hepa
C Tige télescopique	M Filtre en plastique
D Crochet de réglage de la tige télescopique	N Poignée du filtre en plastique
E Tube	O Support mural
F Bac à poussière	P Cheilles (x 3)
G Bouton de déverrouillage du bac à poussière	Q Vis (x 3)
H Corps moteur	R Bec à lance
I Bouton marche/arrêt	S Brosse multifonctionnelle
J Cordon d'alimentation	

Données d'identification

Les données d'identification de l'appareil figurent sur la plaque située sous la base d'appui de l'appareil et sont les suivantes :

- fabricant et marquage CE
- modèle [Mod.]
- n° de série [SN]
- tension d'alimentation [V] et fréquence [Hz]
- puissance électrique absorbée [W]
- numéro d'assistance sans frais

Dans toute demande auprès des Centres d'Assistance Agréés, indiquer le modèle et le numéro de série.

AVANT L'UTILISATION

Opérations préliminaires

- 1 Retirer l'emballage (Fig. 2) et vérifier que tous les composants sont présents (Fig. 3).
- 2 Vérifier l'intégrité du contenu.
- 3 Enlever tous les autocollants.

Ne pas faire fonctionner l'appareil s'il est endommagé.





Attention

Danger de chute de l'appareil. L'appareil, une fois qu'il est assemblé, ne peut pas rester début sur la brosse en position verticale.

Installer le support mural (O) dans un endroit sec et sûr. L'appareil doit être conservé hors de la portée des enfants.

- 4 Poser le support mural contre le mur. Le support est fourni avec des vis (Q) et des chevilles (P).
- 5 Régler la hauteur du support mural en fonction de la hauteur de l'appareil (Fig. 5).
- 6 Par l'aide d'un crayon, tracer des marques au niveau des trois trous du support (Fig. 6).
- 7 Retirer le support mural du mur (Fig. 7).
- 8 Percer la paroi au niveau des marques tracées (Fig. 8).
- 9 Introduire les chevilles dans les trous (Fig. 9).
- 10 Poser le support mural contre le mur à nouveau, les trous devant se trouver au niveau des chevilles (Fig. 10).
- 11 Introduire les vis dans les trous (Fig. 11).
- 12 Serrer les vis par l'aide d'un tournevis (Fig. 12).

MODE D'EMPLOI

- 1 Monter le tube (E) sur la brosse (B) (Fig. 13).
 - 2 Pousser le crochet de réglage de la tige télescopique (D) vers le bas pour régler la tige (C) (Fig. 14).
 - 3 Monter le corps moteur (H) sur le tuyau (Fig. 15).
 - 4 Brancher la fiche du câble d'alimentation à la prise électrique (Fig. 16).
 - 5 Appuyer sur le bouton d'alimentation (I) (Fig. 17). L'appareil commence à fonctionner à la puissance maximale.
- Appuyer sur le bouton des soies (A) pour rétracter les soies dans la brosse () (Fig. 18). Nettoyer les surfaces dures telles que les sols (Fig. 19).
- Appuyer sur le bouton des soies pour libérer les poils de la brosse () (Fig. 20). Nettoyer les surfaces souples telles que les tapis (Fig. 21).



Attention

Eteindre immédiatement l'appareil si quelque chose est resté coincé dans la brosse comme un morceau d'étoffe, des franges de tapis, etc. Avant de rallumer l'appareil, retirer le saleté de la brosse.

Quand la poussière a rejoint le niveau MAX (Fig. 22), il faut vider le bac à poussière (F).

- 1 Eteindre l'appareil (Fig. 23).
- 2 Débrancher la fiche du câble d'alimentation à la prise électrique (Fig. 24).
- 3 Démontez le tuyau (Fig. 25).
- 4 Saisir le corps moteur (H) et appuyer sur le bouton de déverrouillage du bac à poussière (G) (Fig. 26).
- 5 Tourner le bac à poussière vers le bas. Détacher le bac à poussière du corps moteur (Fig. 27).
- 6 Retirer le filtre Hepa (L) du bac à poussière (Fig. 28).
- 7 Placer le bac à poussière au-dessus d'une poubelle (Fig. 29).
- 8 Saisir la poignée du filtre en plastique (N). Retirer le filtre en plastique (M) du bac à poussière (Fig. 30).
- 9 Vider la poussière dans la poubelle (Fig. 31).
- 10 Insérer le filtre en plastique dans le bac à poussière (Fig. 32).
- 11 Insérer le filtre Hepa dans le bac à poussière (Fig. 33).
- 12 Approcher le raccord du bac à poussière à celui du corps moteur. Tourner le bac à poussière vers le haut pour fixer les deux parties. L'insertion correcte s'effectue lorsqu'on entend un « clic » (Fig. 34).
- 13 Monter le corps moteur sur le tuyau (Fig. 35).



Attention

Le bac à poussière doit être vidé lorsque le niveau maximum est atteint. Le non-respect de cette indication risque d'endommager le moteur.

L'appareil peut être utilisé avec le tuyau et la brosse ou avec la brosse installée directement sur le corps moteur.

L'appareil est équipé de deux accessoires, une brosse multifonctionnelle (S) et un bec à lance (R). Les accessoires peuvent être installés sur le tuyau pour pouvoir nettoyer les points les plus difficiles à atteindre en hauteur.

Les accessoires peuvent être installés directement sur le corps moteur pour nettoyer les fenêtres, les meubles (Fig. 37) ou l'intérieur de la voiture (Fig. 38).

APRÈS L'UTILISATION

Eteindre l'appareil. Vider le bac à poussière.

Placer les accessoires sur le support mural.

Fixer l'appareil au support mural (Fig. 36).



Attention

Danger de chute de l'appareil. L'appareil, une fois qu'il est assemblé, ne peut pas rester début sur la brosse en position verticale.

NETTOYAGE DE L'APPAREIL

Un entretien et un nettoyage réguliers permettent de préserver les qualités de l'appareil et de les maintenir dans le temps.



Attention

Toutes les opérations de nettoyage et d'entretien doivent être effectuées lorsque l'appareil est éteint et débranché de la prise électrique.

Danger de choc électrique. Ne jamais plonger l'appareil, la fiche et le câble d'alimentation dans l'eau ni dans d'autres liquides.



Attention

Toujours débrancher l'appareil de la prise électrique avant d'insérer ou de retirer des composants individuels.

Les saletés aspirées pénètrent dans le bac à poussière (F). L'air est d'abord filtré par le filtre en plastique (M), puis nettoyé par le filtre Hepa (L). Les deux filtres sont situés à l'intérieur du bac à poussière.



Attention

Ne pas utiliser l'appareil sans filtre ou avec un filtre endommagé. La poussière aspirée pénètre à l'intérieur de l'appareil et endommage le moteur.

Nettoyage du corps de l'appareil



Attention

Nettoyer les parties fixes de l'appareil à l'aide d'un chiffon humide non abrasif pour éviter d'endommager l'appareil.

Nettoyage de la brosse

- 1 Retirer la brosse (B) du tube.
- 2 Retourner la brosse.
- 3 Nettoyer les soies de la saleté accumulée.

Nettoyage du filtre Hepa

Le filtre Hepa (L) est un filtre en papier très efficace qui élimine les impuretés et même les bactéries. Le filtre Hepa est situé à l'intérieur du bac à poussière.

- 1 Saisir le corps moteur (H) et appuyer sur le bouton de déverrouillage du bac à poussière (G) (Fig. 26).
- 2 Tourner le bac à poussière vers le bas. Détacher le bac à poussière du corps moteur (Fig. 27).
- 3 Retirer le filtre Hepa du bac à poussière (Fig. 28).
- 4 Nettoyer le filtre Hepa à l'aide d'une brosse aux soies longues et souples.



Attention

Ne pas laver le filtre Hepa avec de l'eau. Il perdrait sa capacité de filtrage.

- 5 Insérer le filtre Hepa dans le bac à poussière (Fig. 33).
 - 6 Approcher le raccord du bac à poussière à celui du corps moteur. Tourner le bac à poussière vers le haut pour fixer les deux parties. L'insertion correcte s'effectue lorsqu'on entend un « clic » (Fig. 34).
- Il faut changer le filtre Hepa (tous les 4-6 mois) pour éviter la circulation des bactéries dans l'air de l'environnement.

Nettoyage du filtre en plastique

- 1 Saisir le corps moteur et appuyer sur le bouton de déverrouillage du bac à poussière (Fig. 26).
- 2 Tourner le bac à poussière vers le bas. Détacher le bac à poussière du corps moteur (Fig. 27).
- 3 Retirer le filtre Hepa du bac à poussière (Fig. 28).
- 4 Placer le bac à poussière au-dessus d'une poubelle (Fig. 29).
- 5 Saisir la poignée du filtre en plastique (N). Retirer le filtre en plastique (M) du bac à poussière (Fig. 30).

6 Vider la poussière dans la poubelle (Fig. 31).



Attention

Laver le filtre en plastique uniquement à l'eau claire, sans utiliser de savon ni de détergent.

Ne remettre le filtre en plastique en place après l'avoir nettoyé que lorsqu'il est complètement sec. Il est recommandé de laisser le filtre en plastique sécher naturellement pendant au moins 24 heures.

7 Insérer le filtre en plastique dans le bac à poussière (Fig. 32).

8 Insérer le filtre Hepa dans le bac à poussière (Fig. 33).

9 Approcher le raccord du bac à poussière à celui du corps moteur. Tourner le bac à poussière vers le haut pour fixer les deux parties. L'insertion correcte s'effectue lorsqu'on entend un « clic » (Fig. 34).

MISE HORS SERVICE

Si l'appareil est mis hors service, il doit être débranché électriquement. Vider le bac à poussière. En cas de mise au rebut, les différents matériaux entrant dans la construction de l'appareil doivent être séparés et éliminés selon leur composition et les dispositions légales en vigueur dans le pays d'utilisation.

FR

ZU DIESER BEDIENUNGSANLEITUNG

Auch wenn die Geräte entsprechend der geltenden Europäischen Normen hergestellt wurden und daher alle potentiell gefährlichen Teile geschützt sind, müssen, um Unfälle und Schäden zu vermeiden, diese Hinweise aufmerksam gelesen und das Gerät nur für den Zweck verwendet werden, für den es vorgesehen wurde. Die Bedienungsanleitung muss jederzeit zugänglich aufbewahrt werden. Wenn Sie dieses Gerät an eine andere Person weitergeben möchten, vergessen Sie bitte nicht, diese Betriebsanleitung beizufügen.

Die in dieser Bedienungsanleitung aufgeführten Informationen sind mit den nachstehenden Symbolen gekennzeichnet, die auf folgendes hinweisen:



Gefahr für Kinder



Gefahr wegen Strom



Schadensgefahr wegen anderer Ursachen



Hinweise zu Verbrennungsgefahr



Achtung - Sachschäden

VORGEGEHENE VERWENDUNG

Das Gerät ist nur für den Hausgebrauch vorgesehen und darf nicht für gewerbliche oder industrielle Zwecke verwendet werden. Das Gerät kann verwendet werden, um Staub von Oberflächen zu saugen. Heiße Asche, Flüssigkeiten, große Glasscherben, Schutt, scharfe oder spitze Gegenstände dürfen nicht aufgesaugt werden. Jede andere Verwendung des Geräts ist vom Hersteller nicht vorgesehen. Der Hersteller übernimmt keine Haftung für Schäden jeglicher Art, die durch unsachgemäßen Gebrauch des Geräts entstehen. Bei einem ungeeigneten Einsatz verfallen alle Garantieansprüche.

SICHERHEITSHINWEISE

BEDIENUNGSANLEITUNGEN VOR DEM GEBRAUCH AUFMERKSAM LESEN.

- Das Gerät ist für die Verwendung in häuslichen oder haushaltsähnlichen Umgebungen konzipiert, wie z. B.:
 - in Küchen für Mitarbeiter in Geschäften, Büros und anderen gewerblichen Bereichen
 - in landwirtschaftlichen Betrieben
 - Hotels, Motels, B&Bs und andere Wohngebäude (zur Nutzung durch ihre Gäste).
- Keine heiße Asche, Flüssigkeiten, große Glasscherben, Schutt, scharfe oder spitze Gegenstände aufsaugen.
- Verwenden Sie das Gerät nicht ohne Filter oder wenn die Filter zerbrochen oder beschädigt sind.
- Verwenden Sie das Gerät nicht für andere als die in dieser Anleitung beschriebenen Zwecke. Wir übernehmen keine Haftung bei einem falschen oder in dieser Anleitung nicht vorgesehenen Einsatz. Bei einem ungeeigneten Einsatz verfallen alle Garantieansprüche.
- Wir empfehlen Ihnen die Originalverpackung aufzubewahren, da bei Fehlern, die auf eine unsachgemäße Verpackung des Produkts zum Zeitpunkt des Ver-

sands an ein autorisiertes Servicezentrum zurückzuführen sind, kein kostenloser Service gewährt wird.

Gefahr für Kinder

- Das Gerät darf von Kindern ab 8 Jahren und von Personen mit eingeschränkten physischen, sensorischen oder geistigen Fähigkeiten oder mangelnder Erfahrung und Kenntnis nur benutzt werden, wenn sie von einer verantwortlichen Person beaufsichtigt werden oder die Anweisungen und Gefahren bei der Benutzung des Gerätes erhalten und verstanden haben.
- Die Reinigungs- und Wartungsarbeiten dürfen nur von Kindern durchgeführt werden, wenn diese über 8 Jahre alt sind und beaufsichtigt werden.
- Kinder dürfen mit dem Gerät nicht spielen.
- Verpackungselemente dürfen nicht in der Reichweite von Kindern aufbewahrt werden, da sie eine potenzielle Gefahrenquelle darstellen.
- Wir empfehlen Ihnen, das Gerät durch Abschneiden des Netzkabels außer Betrieb zu setzen, wenn Sie es als Abfall entsorgen möchten. Wir empfehlen außerdem die Geräteteile unschädlich zu machen, die besonders für Kinder gefährlich sein könnten, falls sie eventuell das Gerät für ihre Spiele verwenden sollten.

Gefahr wegen Strom

- Das Gerät und das Stromkabel müssen außerhalb der Reichweite von Kindern, die jünger als 8 Jahren sind, gehalten werden.
- Das Kabel darf nicht an Stellen hängen, wo es von Kinder angefasst werden kann.
- Bevor Sie das Gerät an das Stromnetz anschließen, überprüfen Sie, ob die auf dem Typenschild angegebene Spannung mit der örtlichen Netzspannung übereinstimmt.
- Die Verwendung von Verlängerungskabeln, die nicht vom Hersteller des Geräts zugelassen sind, kann zu Schäden und Unfällen führen.
- Das Gerät immer an eine geerdete Steckdose anschließen.
- Niemals am Netzkabel oder am Gerät ziehen, um den Netzstecker aus der Steckdose zu entfernen.
- Ziehen Sie immer den Stecker aus der Steckdose, bevor Sie einzelne Komponenten einsetzen oder entfernen.
- Stromführende Teile nicht mit Wasser in Berührung bringen: Kurzschluss- und/oder Stromschlaggefahr.
- Das Gerät darf nicht über externe Timer oder separate ferngesteuerte Systeme versorgt werden.
- Tauchen Sie das Gerät, den Stecker und das Stromkabel nicht in Wasser oder andere Flüssigkeiten.
- Benutzen Sie das Gerät nicht mit nassen Händen oder barfuß.

- Lassen Sie das Gerät nicht unbeaufsichtigt, wenn es an das Stromnetz angeschlossen ist.



Achtung - Sachschäden

- Stellen Sie das Gerät während des Gebrauchs nicht auf den Kopf, da sonst Schmutz und Staub austreten können.
- Prüfen Sie vor dem Saugen auf polierten Oberflächen wie Parkett und Linoleum, ob die Bürste und die Borsten frei von Materialien sind, die Spuren hinterlassen können.
- Drücken Sie nicht zu fest auf die Bürste, um den Bodenbelag nicht zu beschädigen. Bei empfindlichen Oberflächen nicht zu lange mit der Bürste an der gleichen Stelle verweilen.
- Auf gewachsenen Oberflächen können durch die Bewegung der Bürste hellere Stellen entstehen. In diesem Fall mit einem feuchten Tuch reinigen, mit Wachs polieren und warten, bis es getrocknet ist.
- Das Gerät nicht auf heißen Oberflächen oder in die Nähe von offenen Flammen stellen, um Beschädigungen am Gehäuse zu vermeiden.
- Das Gerät darf nicht im Freien benutzt werden.
- Stellen Sie das Gerät / legen Sie das Netzkabel nicht in die Nähe oder auf einen heißen Elektro- oder Gasherd oder in die Nähe eines Mikrowellenofens.
- Vor Gebrauch soll das Kabel immer ganz abgewickelt werden.
- Lassen Sie das Gerät nicht der Witterung (z. B. Regen, Sonne) ausgesetzt.



Schadensgefahr wegen anderer Ursachen

- Keine Gegenstände in die Öffnungen des Geräts einführen und darauf achten, dass der Luftstrom nicht durch Gegenstände behindert wird.
- Halten Sie die Öffnungen frei von Staub, Flusen, Haaren usw.
- Das Gerät darf nicht ohne Filter benutzt werden.
- Keine sehr heißen, rauchenden oder brennenden Gegenstände wie Zigaretten, Streichhölzer oder noch heiße Asche aufsaugen.
- Keine entflammaren oder brennbaren Stoffe (flüchtige Flüssigkeiten, Benzin, Kerosin usw.) aufsaugen und nicht in Gegenwart großer Wassermengen verwenden.
- Das Gerät nicht in geschlossenen Räumen in Gegenwart von Dämpfen von Ölfarben, Lösungsmitteln oder Imprägniermitteln, brennbarem Staub oder anderen giftigen oder explosiven Dämpfen verwenden.
- Keine giftigen Stoffe (Bleichmittel, Ammoniak, Säuren usw.) aufsaugen.
- Das Gerät darf nicht benutzt werden, wenn es heruntergefallen ist und sichtbare Schäden aufweist. Verwenden Sie das Gerät nicht, wenn das Netzkabel oder der Netzstecker beschädigt ist oder wenn das Gerät selbst einen Defekt aufweist. Um jedes Risiko zu vermeiden, dürfen alle Reparaturen, der Austausch des Netzkabels eingeschlossen, nur vom Kundendienst durchgeführt werden.



Zur korrekten Entsorgung des Produkts gemäß Europa-Richtlinie 2012/19/EU bitte das beiliegende Informationsblatt lesen.

• BEWAHREN SIE DIE BEDIENUNGSANLEITUNG AUF

BESCHREIBUNG DES GERÄTS

A Borstenumschalter	K Griff
B Bürste	L Hepa-Filter
C Teleskopstange	M Kunststofffilter
D Einstellschieber für Teleskopstange	N Kunststofffiltergriff
E Rohr	O Wandhalterung
F Staubbehälter	P Dübel (3 Stück)
G Entriegelungsknopf für den Staubbehälter	Q Schrauben (3 Stück)
H Motorgehäuse	R Fugendüse
I Ein/Aus-Knopf	S Multifunktionsbürste
J Stromkabel	

Identifikationsangaben

Das Typenschild an der Unterseite des Geräts enthält die folgenden Angaben zur Identifizierung des Geräts:

- Hersteller und EC-Markierung
- Modell [Mod.]
- Seriennummer [SN]
- Versorgungsspannung [V] und Frequenz [Hz]
- Leistungsaufnahme [W]
- Telefonnummer des Kundendienst

Bei eventuellen Anfragen an die autorisierten Kundendienst-Centern, immer das Modell und die Seriennummer angeben.

VOR DER VERWENDUNG

Erste Schritte

- 1 Das Verpackungsmaterial entfernen (Abb. 2) und prüfen, ob alle Bestandteile vorhanden sind (Abb. 3).
- 2 Prüfen Sie die Unversehrtheit des Inhalts.
- 3 Entfernen Sie alle Aufkleber.

Das Gerät nicht in Betrieb nehmen, wenn es beschädigt ist.



Achtung



Gefahr des Herunterfallens des Gerätes. Das Gerät kann nach der Montage nicht mehr senkrecht auf der Bürste stehen.

Installieren Sie die Wandhalterung (O) an einem trockenen und sicheren Ort. Das Gerät muss außerhalb der Reichweite von Kindern aufbewahrt werden.

- 4 Bringen Sie die Halterung an der Wand an (Abb. 4). Die Halterung wird mit Schrauben (Q) und Dübeln (P) geliefert.
- 5 Passen Sie die Höhe der Wandhalterung an die Höhe des Geräts an (Abb. 5).
- 6 Markieren Sie mit einem Bleistift an der Wand die Stellen der drei Löcher in der Halterung (Abb. 6).
- 7 Entfernen Sie die Halterung von der Wand (Abb. 7).
- 8 Mit dem Bohrer die Markierungen anbohren (Abb. 8).

- 9 Stecken Sie die Dübel in die gebohrten Löcher (Abb. 9).
- 10 Setzen Sie die Halterung an den Dübelstellen wieder an die Wand (Abb. 10).
- 11 Setzen Sie die Schrauben in die Löcher ein (Abb. 11).
- 12 Ziehen Sie die Schrauben mit einem Schraubendreher fest (Abb. 12).

GEBRAUCHSANWEISUNG

- 1 Montieren Sie das Rohr (E) auf die Bürste (B) (Abb. 13).
- 2 Drücken Sie den Einstellschieber der Teleskopstange (D) nach unten, um die Stange einzustellen (C) (Abb. 14).
- 3 Montieren Sie das Motorgehäuse (H) auf das Rohr (Abb. 15).
- 4 Stecken Sie den Stecker des Netzkabels in die Steckdose (Abb. 16).
- 5 Drücken Sie die Einschalttaste (I) (Abb. 17). Das Gerät beginnt den Betrieb mit maximaler Leistung. Drücken Sie den Borstenumschalter (A), um die Borsten in die Bürste zurückzuziehen () (Abb. 18). Für die Reinigung harter Oberflächen wie Fußböden (Abb. 19).
- Drücken Sie den Borstenumschalter, um die Borsten aus der Bürste austreten zu lassen () (Abb. 20). Für die Reinigung weicher Oberflächen wie Teppiche (Abb. 21).



Achtung

Schalten Sie das Gerät sofort aus, wenn sich Schmutz in der Bürste verfangen hat, z. B. ein Stück Stoff, Teppichfransen usw. Bevor Sie das Gerät wieder einschalten, entfernen Sie den Schmutz aus der Bürste.

Wenn der Staub die MAX-Marke erreicht hat (Abb. 22), leeren Sie den Staubbehälter (F).

- 1 Schalten Sie das Gerät aus (Abb. 23).
- 2 Ziehen Sie den Stecker des Netzkabels aus der Steckdose (Abb. 24).
- 3 Nehmen Sie das Rohr ab (Abb. 25).
- 4 Greifen Sie das Motorgehäuse (H) und drücken Sie den Entriegelungsknopf des Staubbehälters (G) (Abb. 26).
- 5 Drehen Sie den Staubbehälter nach unten. Trennen Sie den Staubbehälter vom Motorgehäuse (Abb. 27).
- 6 Nehmen Sie den Hepa-Filter (L) aus dem Staubbehälter (Abb. 28).
- 7 Bringen Sie den Staubbehälter über einen Mülleimer (Abb. 29).
- 8 Fassen Sie den Griff des Kunststofffilters (N). Nehmen Sie den Kunststofffilter (M) aus dem Staubbehälter (Abb. 30).
- 9 Leeren Sie den Staub in den Mülleimer (Abb. 31).
- 10 Setzen Sie den Kunststofffilter in den Staubbehälter ein (Abb. 32).
- 11 Setzen Sie den Hepa-Filter in den Staubbehälter ein (Abb. 33).
- 12 Verbinden Sie den Anschluss des Staubbehälters mit dem des Motorgehäuses. Drehen Sie den Staubbehälter nach oben, um die beiden Teile einzurasten. Das korrekte Einsetzen erfolgt mit einem „Klick“ (Abb. 34).
- 13 Montieren Sie das Motorgehäuse auf das Rohr (Abb. 35).



Achtung

Wenn der maximale Füllstand erreicht ist, muss der Staubbehälter geleert werden. Wird diese Anweisung nicht befolgt, kann es zu Schäden am Motor kommen.

Das Gerät kann mit dem Rohr und der Bürste oder mit der direkt auf dem Motorgehäuse montierten Bürste verwendet werden.

Das Gerät ist mit zwei Zubehörteilen ausgestattet, einer Multifunktionsbürste (S) und einer Fugendüse (R). Die Aufsätze können auf das Rohr montiert werden, um auch die schwierigsten Stellen in der Höhe zu erreichen. Die Aufsätze können direkt auf das Motorgehäuse montiert werden, um Fenster und Möbel (Abb. 37) oder den Innenraum eines Autos (Abb. 38) zu reinigen.

NACH DER VERWENDUNG

Das Gerät ausschalten. Staubbehälter entleeren.
Das Zubehör in die Wandhalterung einsetzen.
Das Gerät an die Wandhalterung hängen (Abb. 36).



Achtung

Gefahr des Herunterfallens des Gerätes. Das Gerät kann nach der Montage nicht mehr senkrecht auf der Bürste stehen.

REINIGUNG DES GERÄTES

Regelmäßige Wartung und Reinigung erhalten die Leistungsfähigkeit des Geräts über einen längeren Zeitraum.



Achtung

Alle Reinigungs- und Wartungsarbeiten müssen bei ausgeschaltetem und vom Netz getrenntem Gerät durchgeführt werden.

Stromschlaggefahr. Tauchen Sie das Gerät, den Stecker und das Stromkabel nicht in Wasser oder andere Flüssigkeiten.



Achtung

Ziehen Sie immer den Stecker aus der Steckdose, bevor Sie einzelne Komponenten einsetzen oder entfernen.

Der angesaugte Schmutz gelangt in den Staubbehälter (F). Die Luft wird zunächst durch den Kunststofffilter (M) gefiltert und dann durch den Hepa-Filter (L) gereinigt. Beide Filter befinden sich im Inneren des Staubbehälters.



Achtung

Das Gerät darf nicht ohne Filter oder mit beschädigtem Filter benutzt werden. Eingesaugter Staub würde in das Innere des Geräts gelangen und den Motor beschädigen.

Pflege des Gerätegehäuses



Achtung

Die festen Teile des Geräts mit einem feuchten nicht scheuernden Tuch reinigen, um das Gehäuse nicht zu beschädigen.

Reinigung der Bürste

- 1 Nehmen Sie die Bürste (B) vom Rohr.
- 2 Drehen Sie die Bürste auf den Kopf.
- 3 Reinigen Sie die Borsten vom angesammelten Schmutz.

Reinigung des Hepa-Filters

Der Hepa-Filter (L) ist ein hocheffizienter Papierfilter, der Verunreinigungen und sogar Bakterien entfernt. Der Hepa-Filter befindet sich im Staubbehälter.

- 1 Greifen Sie das Motorgehäuse (H) und drücken Sie den Entriegelungsknopf des Staubbehälters (G) (Abb. 26).
- 2 Drehen Sie den Staubbehälter nach unten. Trennen Sie den Staubbehälter vom Motorgehäuse (Abb. 27).
- 3 Nehmen Sie den Hepa-Filter aus dem Staubbehälter (Abb. 28).
- 4 Reinigen Sie den Hepa-Filter mit einer Bürste mit langen, weichen Borsten.



Achtung

Reinigen Sie den Hepa-Filter nicht mit Wasser. Er würde seine Filtrierfähigkeit verlieren.

- 5 Setzen Sie den Hepa-Filter in den Staubbehälter ein (Abb. 33).
- 6 Verbinden Sie den Anschluss des Staubbehälters mit dem des Motorgehäuses. Drehen Sie den Staubbe-

hälter nach oben, um die beiden Teile einzurasten. Das korrekte Einsetzen erfolgt mit einem „Klick“ (Abb. 34).

Es empfiehlt sich, den Hepa-Filter häufig zu wechseln (etwa alle 4-6 Monate), um die Zirkulation von Bakterien in der Raumluft zu verhindern.

Reinigung des Kunststofffilters

- 1 Greifen Sie das Motorgehäuse und drücken Sie den Entriegelungsknopf des Staubbehälters (Abb. 26).
- 2 Drehen Sie den Staubbehälter nach unten. Trennen Sie den Staubbehälter vom Motorgehäuse (Abb. 27).
- 3 Nehmen Sie den Hepa-Filter aus dem Staubbehälter (Abb. 28).
- 4 Bringen Sie den Staubbehälter über einen Mülleimer (Abb. 29).
- 5 Fassen Sie den Griff des Kunststofffilters (N). Nehmen Sie den Kunststofffilter (M) aus dem Staubbehälter (Abb. 30).
- 6 Leeren Sie den Staub in den Mülleimer (Abb. 31).



Achtung

Reinigen Sie den Kunststofffilter nur mit sauberem Wasser, ohne Seifen oder Reinigungsmittel zu verwenden.

Setzen Sie den Kunststofffilter nach der Reinigung nur ein, wenn er vollständig trocken ist. Es wird empfohlen, den Kunststofffilter mindestens 24 Stunden lang an der Luft trocknen zu lassen.

- 7 Setzen Sie den Kunststofffilter in den Staubbehälter ein (Abb. 32).
- 8 Setzen Sie den Hepa-Filter in den Staubbehälter ein (Abb. 33).
- 9 Verbinden Sie den Anschluss des Staubbehälters mit dem des Motorgehäuses. Drehen Sie den Staubbehälter nach oben, um die beiden Teile einzurasten. Das korrekte Einsetzen erfolgt mit einem „Klick“ (Abb. 34).

AUSSERBETRIEBSETZUNG

Wird das Gerät außer Betrieb gesetzt, den Netzstecker ziehen. Staubbehälter entleeren. Im Falle einer Verschrottung müssen die verschiedenen beim Bau des Geräts verwendeten Materialien entsprechend ihrer Zusammensetzung und den im Verwendungsland geltenden gesetzlichen Bestimmungen getrennt und entsorgt werden.

A PROPÓSITO DE ESTE MANUAL

Aunque los aparatos hayan sido realizados según las Normativas europeas específicas vigentes y estén por lo tanto protegidos en todas las partes potencialmente peligrosas, leer con atención estas advertencias y utilizar el aparato sólo para el uso al que ha sido destinado, para evitar accidentes y daños. Mantener a mano este manual para futuras consultas. Si se desea entregar este aparato a otras personas, no se olvide incluir también estas instrucciones.

Las informaciones contenidas en este manual están marcadas por los siguientes símbolos que indican:



Peligro para los niños



Peligro debido a electricidad



Peligro de daños debidos a otras causas



Advertencia relativa a quemaduras



Atención - daños materiales

USO PREVISTO

Este aparato ha sido proyectado sólo para un uso privado y por lo tanto debe considerarse inadecuado para un uso comercial o industrial. Podrá usarse el aparato para aspirar el polvo de las superficies. Queda prohibido aspirar cenizas calientes, líquidos, piezas de vidrio grandes, escombros, objetos punteagudos o afilados. Cualquier otro uso del aparato no está previsto por el fabricante que se exime de toda responsabilidad por daños de cualquier tipo causados por un uso impropio del aparato. El uso inapropiado, además, anula todo tipo de garantía.

ADVERTENCIAS DE SEGURIDAD

LEER ATENTAMENTE LAS INSTRUCCIONES ANTES DEL USO.

- El aparato ha sido diseñado para ser utilizado en ambientes domésticos o similares a los domésticos, como por ejemplo:
 - en las zonas de cocina reservadas al personal de las tiendas, en las oficinas y en otros ambientes profesionales
 - en las granjas
 - hoteles, moteles, pensiones y otros alojamientos para vivienda (para el uso de sus huéspedes).
- No aspirar cenizas calientes, líquidos, piezas grandes de vidrio, escombros, objetos punteagudos o afilados.
- No utilizar el aparato sin filtros, o si los filtros están dañados o rotos.
- No utilizar el aparato para fines distintos de los descritos en este manual. No se asumen responsabilidades por el uso incorrecto o por utilizaciones diferentes a las previstas en este manual de instrucciones. El uso inapropiado, además, anular todo tipo de garantía.
- Se recomienda guardar el embalaje original, ya que la asistencia gratuita no está prevista para los daños causados por un embalaje no adecuado del producto al momento del envío a un Centro de Servicio Autorizado.

Peligro para los niños

- El dispositivo puede ser utilizado por niños mayores de 8 años y por personas que tienen capacidades físicas, sensoriales o mentales reducidas, o falta de experiencia o conocimiento, sólo si están acompañados por una persona responsable o si han recibido y entendido las instrucciones y los peligros que el uso del aparato conlleva.
- Las operaciones de limpieza y mantenimiento por el usuario no deben ser efectuadas por los niños, a menos que sean mayores de 8 años y estén vigilados.
- Los niños no deben jugar con el aparato.
- Los elementos del embalaje no se deben dejar al alcance de los niños, ya que podrían originar peligros.
- Si se decide deshacerse de este aparato, se recomienda inutilizarlo cortando el cable de alimentación. Se recomienda, además, eliminar las partes del aparato que puedan originar peligro, especialmente para los niños, que podrían utilizarlas para sus juegos.

Peligro debido a electricidad

- Mantener siempre el aparato y el cable de alimentación fuera del alcance de los niños menores de 8 años.
- No dejar colgando el cable de alimentación en lugares donde podría ser agarrado por un niño.
- Antes de conectar el aparato a la red de alimentación comprobar que el voltaje indicado en la placa corresponde al de la red local.
- El uso de cables alargadores no autorizados por el fabricante puede provocar daños y accidentes.
- Conectar siempre el aparato a una toma de corriente con puesta a tierra.
- Nunca halar del cable de alimentación o del aparato para desconectar el enchufe de la toma eléctrica.
- Desenchufar siempre el aparato de la toma de corriente antes de insertar o retirar los componentes individuales.
- No poner las partes bajo tensión en contacto con el agua: riesgo de cortocircuito y/o electrocución.
- No se debe alimentar el producto a través de temporizadores externos o instalaciones separadas operadas por control remoto.
- No sumergir el aparato, el enchufe y el cable eléctrico en agua u otros líquidos.
- No utilizar el aparato con las manos mojadas o los pies descalzos.
- No dejar sin vigilancia el aparato mientras esté conectado a la red eléctrica.

Atención - daños materiales

- No poner boca abajo el aparato durante su uso, el sucio y el polvo pueden salirse.
- Antes de aspirar sobre superficies pulidas, como parquet o linoleum, verifique que el cepillo y las cerdas estén libres de materiales que puedan dejar rayas.
- No presione con fuerza sobre el cepillo para evitar que se dañe el suelo. Sobre superficies delicadas no insista con el cepillo sobre el mismo punto.
- Sobre superficies con cera, el movimiento del cepillo puede crear halos. Si esto pasara, limpie con un paño húmedo, pulir con cera y esperar a que se seque.
- No colocar el aparato sobre superficies muy calientes o cerca de llamas para evitar daños a la parte exterior de la carcasa.
- No utilizar el aparato al aire libre.
- No poner el aparato o el cable de alimentación en proximidad o encima de hornillos eléctricos o fuegos de gas calientes, o cerca de un horno de microondas.
- Desenrollar completamente el cable antes del uso.
- No dejar el aparato expuesto a los agentes atmosféricos (por ejemplo, lluvia o sol).

Peligro de daños debidos a otras causas

- No introduzca ningún objeto en las aperturas del aparato y evitar que objetos obstruyan el flujo de aire.
- Mantener las aperturas libres de polvo, lanas, cabellos, etc.
- No utilizar el aparato sin filtro.
- No recoger objetos muy calientes o que estén fumando o quemándose como cigarrillos, fósforos o cenizas aún calientes.
- No recoger material inflamable o combustible (líquidos volátiles, gasolina, queroseno, etc.) ni usar en presencia de grandes cantidades de agua.
- No usar el aparato en ambientes cerrados y en presencia de vapores emanados por barnices en aceite, o por solventes o impermeabilizantes, por polvos inflamables u otros vapores tóxicos o explosivos.
- No recoger material tóxico (lejías, amoniaco, ácidos, etc.).
- El aparato no se debe utilizar si se ha caído o si hay daños visibles. No utilizar el aparato si el cable de alimentación o el enchufe están dañados, o si el aparato está defectuoso. Todas las reparaciones, incluso la sustitución del cable de alimentación, deben ser efectuadas exclusivamente por un Centro de Servicio para prevenir cualquier riesgo.



Para la correcta eliminación del producto según la Directiva Europea 2012/19/EU se ruega leer el correspondiente documento anexo al producto.

• GUARDAR SIEMPRE ESTAS INSTRUCCIONES

DESCRIPCIÓN DEL APARATO

A Botón de las cerdas	K Mango
B Cepillo	L Filtro Hepa
C Asta telescópica	M Filtro de plástico
D Gancho de ajuste del asta telescópica	N Manija del filtro de plástico
E Tubo	O Soporte para pared
F Contenedor del polvo	P Tacos (x 3)
G Botón para desenganchar el contenedor del polvo	Q Tornillos (x 3)
H Cuerpo del motor	R Tubo anterior tipo flecha
I Botón de encendido/apagado	S Cepillo multifunción
J Cable de alimentación	

Datos de identificación

En la placa situada debajo de la base de apoyo del aparato se mencionan los siguientes datos de identificación del aparato:

- constructor y marca CE
- modelo [Mod.]
- n° de matrícula [SN]
- tensión eléctrica de alimentación [V] y frecuencia [Hz]
- potencia eléctrica absorbida [W]
- número verde asistencia

En eventuales pedidos a los centro de asistencia autorizados, indicar el modelo y el número de matrícula.

ANTES DEL USO

Operaciones preliminares

- 1 Quitar todo el material de embalaje (Fig. 2) y controlar que todos los componentes estén presentes (Fig. 3).
- 2 Comprobar la integridad del contenido.
- 3 Remover todas las etiquetas.

No poner en funcionamiento el aparato si está dañado.





Atención

Peligro de caída del aparato. El aparato, una vez montado no puede permanecer en pie sobre el cepillo en posición vertical.

Instalar el soporte a pared (O) en un lugar seguro y seco. El aparato debe ser guardado lejos del alcance de los niños.

- 4 Apoyar el soporte a la pared (Fig. 4). El soporte es suministrado con tornillos (Q) y tacos (P).
- 5 Ajustar la altura del soporte para pared según la altura del aparato (Fig. 5).
- 6 Con un lápiz marcar la pared según se encuentren los tres agujeros del soporte (Fig. 6).
- 7 Retirar el soporte de la pared (Fig. 7).
- 8 Taladrar la pared con un taladro según las marcas (Fig. 8).
- 9 Introducir los tacos en los agujeros (Fig. 9).
- 10 Apoyar de nuevo el soporte a la pared con los agujeros an correspondencia de los tacos (Fig. 10).
- 11 Introducir los tornillos en los agujeros (Fig. 11).
- 12 Atornillar los tornillos con un destornillador (Fig. 12).

INSTRUCCIONES DE USO

- 1 Montar el tubo (E) en el cepillo (B) (Fig. 13).
- 2 Empujar el gancho de ajuste del asta telescópica hacia abajo (D) para ajustar el asta (C) (Fig. 14).
- 3 Montar el cuerpo del motor (H) al tubo (Fig. 15).
- 4 Insertar el enchufe del cable de alimentación en la toma de corriente (Fig. 16).
- 5 Presionar el botón de encendido (I) (Fig. 17). El aparato empieza a funcionar a la máxima potencia. Presionar el botón de las cerdas (A) para que estas vuelvan a entrar en el cepillo () (Fig. 18). Limpiar las superficies duras como por ejemplo el suelo (Fig. 19).
- Presionar el botón de las cerdas para que estas salgan del cepillo () (Fig. 20). Limpiar las superficies suaves como por ejemplo alfombras (Fig. 21).



Atención

Apagar inmediatamente el aparato en caso de que haya suciedad en el interior del cepillo, como puede ser un trozo de trapo, pelos de una alfombra, etc. Antes de volver a encender el aparato remover la suciedad del cepillo.

Una vez de que el polvo haya alcanzado la muesca MÁX (Fig. 22), vaciar el contenedor del polvo (F).

- 1 Apagar el aparato (Fig. 23).
- 2 Desconectar el enchufe del cable de alimentación de la toma de corriente (Fig. 24).
- 3 Desarmar el tubo (Fig. 25).
- 4 Agarrar el cuerpo motor (H) y presionar el botón de desenganche del contenedor del polvo (G) (Fig. 26).
- 5 Rotear hacia abajo el contenedor del polvo. Separar el contenedor del polvo del cuerpo motor (Fig. 27).
- 6 Extraer el filtro Hepa (L) del contenedor del polvo (Fig. 28).
- 7 Llevar el contenedor del polvo encima de un cubo (Fig. 29).
- 8 Agarrar la perilla del filtro de plástico (N). Extraer el filtro de plástico (M) del contenedor del polvo (Fig. 30).
- 9 Vaciar el polvo en el cubo (Fig. 31).
- 10 Introducir el filtro de plástico en el contenedor del polvo (Fig. 32).
- 11 Introducir el filtro Hepa en el contenedor del polvo (Fig. 33).
- 12 Acercar la conexión presente en el contenedor del polvo al del cuerpo motor. Rotear el contenedor del polvo hacia arriba para enganchar las dos partes. La introducción es correcta al oír un "clic" (Fig. 34).
- 13 Montar el cuerpo motor al tubo (Fig. 35).



Atención

El contenedor del polvo debe ser vaciado al alcanzar el nivel máximo indicado. Si no se respeta esta indicación, puede ser causa de daños al motor.

El aparato puede ser utilizado con el tubo y el cepillo o con el cepillo montado directamente al cuerpo motor. El aparato está equipado con dos accesorios, un cepillo multifuncional (S) y un tupo de forma de flecha (R). Los accesorios pueden ser montados al tubo para poder lograr aspirar los puntos más difíciles en altura. Los accesorios pueden ser montados directamente al cuerpo motor para efectuar la limpieza de ventanas y muebles (Fig. 37) o el interior del auto (Fig. 38).

DESPUÉS DEL USO

Apagar el aparato. Vaciar el contenedor del polvo.
Inserte los accesorios en el soporte montado en la pared.
Enganchar el aparato al soporte para pared (Fig. 36).



Atención

Peligro de caída del aparato. El aparato, una vez montado no puede permanecer en pie sobre el cepillo en posición vertical.

LIMPIEZA DEL APARATO

Un mantenimiento y una limpieza constantes preservan y mantienen eficiente el aparato durante un periodo más largo.



Atención

Todas las operaciones de limpieza y mantenimiento deben efectuarse con el aparato apagado y desconectado de la toma de corriente.

Peligro de electrocución. Nunca sumergir el aparato, el enchufe y el cable eléctrico en agua u otros líquidos.



Atención

Desenchufar siempre el aparato de la toma de corriente antes de insertar o retirar los componentes individuales.

La suciedad aspirada entra en el contenedor del polvo (F). El aire es antes que nada filtrada por el filtro de plástico (M) y luego limpiada por el filtro Hepa (L). Ambos filtros se hallan en el interior del convertidor del polvo.



Atención

No usar el aparato sin un filtro o con un filtro dañado. El polvo aspirado entraría en el interior del aparato y dañaría el motor.

Limpeza del cuerpo del aparato



Atención

Limpiar las partes fijas del aparato con un paño húmedo no abrasivo para evitar dañar la carcasa.

Limpeza del cepillo

- 1 Remover el cepillo (B) del tubo.
- 2 Poner boca abajo el cepillo.
- 3 Limpiar las cerdas del sucio acumulado.

Limpeza del filtro Hepa

El filtro Hepa (L) es un filtro de papel de alta eficiencia que elimina las impurezas y hasta las bacterias. El filtro Hepa se halla en el interior del contenedor del polvo.

- 1 Agarrar el cuerpo motor (H) y presionar el botón de desenganche del contenedor del polvo (G) (Fig. 26).
- 2 Rotear hacia abajo el contenedor del polvo. Separar el contenedor del polvo del cuerpo motor (Fig. 27).
- 3 Extraer el filtro Hepa del contenedor del polvo (Fig. 28).
- 4 Limpiar el filtro Hepa con un cepillo de cerdas largas y suaves.



Atención

No lavar el filtro Hepa con agua. Perdería su capacidad filtrante.

- 5 Introducir el filtro Hepa en el contenedor del polvo (Fig. 33).
 - 6 Acercar la conexión presente en el contenedor del polvo al del cuerpo motor. Rotear el contenedor del polvo hacia arriba para enganchar las dos partes. La introducción es correcta al oír un "clic" (Fig. 34).
- Es buen hábito cambiar a menudo el filtro Hepa (cada 4-6 meses aprox.) para evitar la circulación de bacterias en el aire del ambiente.

Limpeza del filtro de plástico

- 1 Agarrar el cuerpo motor y presionar el botón de desenganche del contenedor del polvo (Fig. 26).
- 2 Rotear hacia abajo el contenedor del polvo. Separar el contenedor del polvo del cuerpo motor (Fig. 27).
- 3 Extraer el filtro Hepa del contenedor del polvo (Fig. 28).
- 4 Llevar el contenedor del polvo encima de un cubo (Fig. 29).

- 5 Agarrar la perilla del filtro de plástico (N). Extraer el filtro de plástico (M) del contenedor del polvo (Fig. 30).
- 6 Vaciar el polvo en el cubo (Fig. 31).



Atención

Lavar el filtro de plástico solamente con agua limpia sin usar jabones o detergentes.

Insertar el filtro de plástico después de la limpieza sólo cuando esté completamente seco. Se recomienda dejar secar el filtro de plástico naturalmente por lo menos por 24 horas.

- 7 Introducir el filtro de plástico en el contenedor del polvo (Fig. 32).
- 8 Introducir el filtro Hepa en el contenedor del polvo (Fig. 33).
- 9 Acercar la conexión presente en el contenedor del polvo al del cuerpo motor. Rotear el contenedor del polvo hacia arriba para enganchar las dos partes. La introducción es correcta al oír un "clic" (Fig. 34).

PUESTA FUERA DE SERVICIO

En el caso de puesta fuera de servicio del aparato hay que desconectarlo eléctricamente. Vaciar el contenedor del polvo. En el caso de desmantelamiento hay que separar los distintos materiales utilizados en la construcción del aparato y desecharlos según su composición y las normas legales vigentes en el país de utilización.

À PROPÓSITO DESTE MANUAL

Mesmo se os aparelhos foram realizados em conformidade com as normas europeias específicas em vigor, estando, portanto, protegidos em todas as suas partes potencialmente perigosas, deve-se ler atentamente estas advertências e usar o aparelho somente para o uso para o qual foi destinado, a fim de evitar acidentes e danos. Manter este manual sempre acessível para futuras consultas. Sempre que desejar ceder este aparelho a outras pessoas, lembre-se de incluir também estas instruções.

As informações apresentadas neste manual estão assinaladas pelos seguintes símbolos, que indicam:



Perigo para as crianças



Perigo devido à electricidade



Perigo de danos devidos a outras causas



Aviso relativo a queimaduras



Atenção - danos materiais

USO PREVISTO

Este aparelho foi concebido somente para o uso privado e, portanto, deve ser considerado inadequado o uso para finalidades comerciais ou industriais. Pode-se usar o aparelho para aspirar o pó das superfícies. É proibido aspirar cinzas quentes, líquidos, pedaços grossos de vidro, entulho, objetos pontiagudos ou cortantes. Qualquer outro uso do aparelho não é previsto pelo fabricante, o qual não assume nenhuma responsabilidade por danos de qualquer natureza causados pelo uso impróprio do aparelho. O uso impróprio determina, além disso, a perda do efeito de qualquer forma de garantia.

AVISOS DE SEGURANÇA

LER ATENTAMENTE AS INSTRUÇÕES ANTES DO USO.

- O aparelho foi concebido para ser utilizado em ambientes domésticos ou semelhantes, como por exemplo:
 - nas áreas para cozinhar reservadas ao pessoal de lojas, em escritórios e em outros ambientes profissionais
 - em quintas
 - hotéis, motéis, bed & breakfasts e outras estruturas habitáveis (para uso dos relativos hóspedes).
- Não aspirar cinzas quentes, líquidos, pedaços grossos de vidro, entulho, objetos pontiagudos ou cortantes.
- Não utilizar o aparelho sem filtros, ou se os filtros estiverem quebrados ou danificados.
- Não utilizar o aparelho para finalidades diferentes da finalidade descrita neste manual. Não assumimos nenhum tipo de responsabilidade em caso de uso incorrecto ou de empregos diferentes daqueles previstos neste manual. O uso impróprio determina, além disso, a perda do efeito de qualquer forma de garantia.
- Recomenda-se guardar as embalagens originais, visto que não é efetuada a assistência gratuita por danos devidos à embalagem não adequada do produto no momento da expedição do mesmo a um Centro de Assistência autorizado.

Perigo para as crianças

- O aparelho pode ser usado por crianças com idade superior a 8 anos e por pessoas com capacidades físicas, sensoriais ou mentais reduzidas, ou sem experiência ou conhecimento do aparelho, somente se observados por uma pessoa responsável ou se tiverem recebido e compreendido as instruções e saibam reconhecer os perigos presentes durante o uso do aparelho.
- As operações de limpeza e de manutenção por parte do utilizador não devem ser efetuadas por crianças, exceto se estas forem maiores de 8 anos e agirem com a orientação de um adulto.
- As crianças não devem brincar com o aparelho.
- Os elementos da embalagem não devem ser deixados ao alcance de crianças pois constituem potenciais fontes de perigo.
- Quando for decidido eliminar este aparelho como resíduo, recomendamos fazer com que o mesmo se torne inoperante, cortando, para isto, o cabo de alimentação. Recomendamos fazer com que se tornem inócuas as partes do aparelho susceptíveis a constituir perigo, principalmente para crianças que poderiam utilizá-lo para brincar.

Perigo devido à electricidade

- Manter sempre o aparelho e o cabo de alimentação fora do alcance das crianças com menos de 8 anos.
- Não deixar o cabo de alimentação pendurado onde poderia ser puxado por uma criança.
- Antes de conectar o aparelho à rede de alimentação elétrica, certificar-se que a tensão indicada na placa de dados corresponda à tensão da rede local.
- O uso de extensões elétricas não autorizadas pelo fabricante do aparelho pode provocar danos e acidentes.
- Conectar sempre o aparelho a uma tomada ligada à terra.
- Nunca puxar o cabo de alimentação ou o próprio aparelho para desconectar a ficha da tomada elétrica.
- Desconectar sempre o aparelho da tomada elétrica antes de inserir ou remover os componentes.
- Nunca colocar as partes sob tensão em contato com a água: risco de curto-circuito e/ou choque elétrico.
- O produto não deve ser alimentado através de timers externos ou com sistemas separados comandados à distância.
- Nunca mergulhar o aparelho, a ficha e o cabo elétrico em água ou outros líquidos.
- Não utilizar o aparelho com as mãos molhadas ou descalço.
- Não deixar o aparelho sem vigilância enquanto este estiver ligado à rede elétrica.

Atenção - danos materiais

- Não virar o aparelho ao contrário durante o uso, poderia sair sujeira e pó.
- Antes de aspirar as superfícies brilhantes, como assoalhos e linóleo, certifique-se que a escova e as cerdas estejam livres de materiais que possam deixar sinais.
- Não pressionar com força a escova para evitar danos ao pavimento. Nas superfícies delicadas, não insistir com a escova no mesmo ponto.
- Nas superfícies enceradas, o movimento da escova pode deixar halos. Se isto ocorrer, limpar com um pano húmido, encerar e aguardar que seque.
- Não posicionar o aparelho sobre superfícies muito quentes ou nas proximidades de chamas livres, para evitar que a carroçaria possa sofrer danos.
- Não utilizar o aparelho ao ar livre.
- Não colocar o aparelho ou o cabo de alimentação em proximidade ou sobre fogões elétricos ou a gás ou próximo a um forno microondas.
- Desenrolar completamente o cabo de alimentação antes do uso.
- Não deixar o aparelho exposto a agentes atmosféricos (por exemplo chuva, sol).

Perigo de danos devidos a outras causas

- Não inserir nenhum objeto nas aberturas do aparelho e evitar que algum objeto obstrua o fluxo de ar.
- Manter as aberturas livres de pó, lanugem, cabelos etc.
- Não utilizar o aparelho sem filtro.
- Não recolher objetos muito quentes ou que estão fumegando ou queimando como: cigarros, fósforos ou cinzas ainda quentes.
- Não recolher material inflamável ou combustível (líquidos voláteis, gasolina, querosene etc.) nem utilizar em presença de grandes quantidades de água.
- Não utilizar o aparelho em ambientes fechados e em presença de vapores emanados por vernizes a óleo, ou por solventes ou impermeabilizantes, pó inflamável ou outros vapores tóxicos ou explosivos.
- Não recolher material tóxico (lixívia, amoníaco, ácidos etc.).
- O aparelho não deve ser utilizado se tiver caído ou se apresentar sinais de danos visíveis. Não usar o aparelho se o cabo elétrico ou a ficha estiverem danificados, ou se o próprio aparelho estiver com algum defeito. Todas as reparações, incluindo a substituição do cabo de alimentação, devem ser realizadas somente por um Centro de Assistência, de modo a prevenir qualquer risco.

 Para a eliminação correta do produto, nos termos da Diretiva Europeia 2012/19/EU pedimos que seja lido o folheto específico fornecido com o produto.

• CONSERVAR SEMPRE ESTAS INSTRUÇÕES

DESCRIÇÃO DO APARELHO

A Botão das cerdas	K Pega
B Escova	L Filtro Hepa
C Tubo telescópico	M Filtro de plástico
D Gancho de regulação do tubo telescópico	N Alça do filtro de plástico
E Tubo	O Suporte para parede
F Recipiente do pó	P Buchas (3)
G Botão de desengate do recipiente do pó	Q Parafusos (3)
H Corpo do motor	R Bocal para cantos
I Botão ligar/desligar	S Escova multifuncional
J Cabo de alimentação	

Dados de identificação

Na placa colocada abaixo da base de apoio do aparelho estão indicados os seguintes dados de identificação do aparelho:

- fabricante e marcação CE
- modelo [Mod]
- n° de matrícula [SN]
- tensão eléctrica de alimentação [V] e frequência [Hz]
- potência eléctrica absorvida [W]
- número verde de assistência

Para solicitações aos Centros de Assistência Autorizados, indicar o modelo e o número de matrícula.

ANTES DO USO

Operações preliminares

- 1 Remover o material de embalagem (Fig. 2) e certificar-se que todos os componentes estejam presentes (Fig. 3).
- 2 Verificar a integridade do conteúdo.
- 3 Remover todos os adesivos.

Nunca fazer com que o aparelho funcione se estiver danificado.





Atenção

Perigo de queda do aparelho. O aparelho, depois de montado, não pode ficar em pé sobre a escova, na posição vertical.

Instalar o suporte de parede (O) em local seco e seguro. O aparelho deve ser guardado longe do alcance das crianças.

- 4 Apoiar o suporte de parede na parede (Fig. 4). O suporte é fornecido com os parafusos (Q) e as buchas (P).
- 5 Regular a altura do suporte na parede em função da altura do aparelho (Fig. 5).
- 6 Com um lápis, marcar a parede com sinais, em correspondência com os três furos do suporte (Fig. 6).
- 7 Remover o suporte de parede (Fig. 7).
- 8 Furar o muro, com uma furadeira, nos pontos em correspondência com os sinais (Fig. 8).
- 9 Inserir as buchas nos furos (Fig. 9).
- 10 Apoiar o novo suporte na parede, com os furos em correspondência com as buchas (Fig. 10).
- 11 Inserir os parafusos nos furos (Fig. 11).
- 12 Apertar os parafusos com uma chave-de-fendas (Fig. 12).

INSTRUÇÕES DE USO

- 1 Encaixar o tubo (E) na escova (B) (Fig. 13).
 - 2 Empurrar para baixo o gancho de regulação do tubo telescópico (D) para regular o tubo (C) (Fig. 14).
 - 3 Encaixar o corpo do motor (H) no tubo (Fig. 15).
 - 4 Inserir a ficha do cabo de alimentação na tomada de corrente (Fig. 16).
 - 5 Pressionar o botão ligar-desligar (I) (Fig. 17). O aparelho iniciará a funcionar com a máxima potência.
- Pressionar o botão das cerdas (A) para fazer com que entrem na escova () (Fig. 18). Limpar as superfícies duras, como assoalhos (Fig. 19).
- Pressionar o botão das cerdas para fazer com que estas saiam da escova () (Fig. 20). Limpar as superfícies macias, como os tapetes (Fig. 21).



Atenção

Desligar logo o aparelho caso a sujidade ficar presa dentro da escova, como pedaços de tecido, franjas de tapete etc. Antes de ligar novamente o aparelho, deve-se limpar a escova.

Quando o pó tiver atingido a marca MAX (Fig. 22), esvaziar o recipiente do pó (F).

- 1 Desligar o aparelho (Fig. 23).
- 2 Desconectar o plugue do cabo de alimentação da tomada elétrica (Fig. 24).
- 3 Desmontar o tubo (Fig. 25).
- 4 Segurar o corpo do motor (H) e pressionar o botão de desengate do recipiente do pó (G) (Fig. 26).
- 5 Rodar para baixo o recipiente do pó. Separar o recipiente do pó do corpo do motor (Fig. 27).
- 6 Extrair o filtro Hepa (L) do recipiente do pó (Fig. 28).
- 7 Colocar o recipiente do pó sobre um cesto (Fig. 29).
- 8 Segurar a alça do filtro de plástico (N). Extrair o filtro de plástico (M) do recipiente do pó (Fig. 30).
- 9 Esvaziar o pó no cesto (Fig. 31).
- 10 Inserir o filtro de plástico no recipiente do pó (Fig. 32).
- 11 Inserir o filtro Hepa no recipiente do pó (Fig. 33).
- 12 Encostar o encaixe presente no recipiente do pó ao encaixe do corpo do motor. Rodar o recipiente do pó para cima para encaixar as duas partes. Para inserir corretamente deve-se ouvir um “click” (Fig. 34).
- 13 Montar o corpo do motor no tubo (Fig. 35).



Atenção

O recipiente do pó deve ser esvaziado quando tiver chegado ao nível máximo indicado. Se esta indicação não for respeitada, isto poderá causar danos ao motor.

O aparelho pode ser utilizado com o tubo e a escova ou com a escova encaixada diretamente no corpo do motor.

O aparelho é dotado de dois acessórios, uma escova multifuncional (S) e um bocal para cantos (R). Os acessórios podem ser encaixados no tubo para conseguir aspirar mesmo nos pontos mais difíceis em termos de altura.

Os acessórios podem ser encaixados diretamente no corpo do motor para a limpeza de janelas e móveis (Fig. 37) ou do interior do carro (Fig. 38).

APÓS O USO

Desligar o aparelho. Esvaziar o recipiente do pó.

Inserir os acessórios no suporte montado na parede.

Encaixar o aparelho no suporte da parede (Fig. 36).



Atenção

Perigo de queda do aparelho. O aparelho, depois de montado, não pode ficar em pé sobre a escova, na posição vertical.

LIMPEZA DO APARELHO

Uma manutenção e uma limpeza regulares conservam e mantêm o aparelho eficiente por mais tempo.



Atenção

Todas as operações de limpeza e manutenção devem ser efetuadas com o aparelho desligado e desconectado da tomada elétrica.

Perigo de choque elétrico. Nunca mergulhar o aparelho, a ficha e o cabo elétrico em água ou outros líquidos.



Atenção

Desconectar sempre o aparelho da tomada elétrica antes de inserir ou remover os componentes.

A sujidade aspirada entrará no recipiente do pó (F). Primeiramente, o ar será filtrado pelo filtro de plástico (M) e, em seguida, o filtro Hepa (L) irá limpá-lo. Ambos os filtros encontram-se no interior do recipiente do pó.



Atenção

Não usar o aparelho sem um filtro ou com um filtro danificado. O pó aspirado entraria no interior do aparelho e causaria danos ao motor.

Limpeza do corpo do aparelho



Atenção

Limpar as partes fixas do aparelho usando um pano húmido, não abrasivo, para não danificar a carroçaria.

Limpeza da escova

- 1 Remover a escova (B) do tubo.
- 2 Virar a escova ao contrário.
- 3 Limpar as cerdas eliminando a sujidade que ficou acumulada.

Limpeza do filtro Hepa

O filtro Hepa (L) é um filtro de papel de alta eficiência, que remove as impurezas e até as bactérias. O filtro Hepa se encontra no interior do recipiente do pó.

- 1 Segurar o corpo do motor (H) e pressionar o botão de desengate do recipiente do pó (G) (Fig. 26).
- 2 Rodar para baixo o recipiente do pó. Separar o recipiente do pó do corpo do motor (Fig. 27).
- 3 Extrair o filtro Hepa do recipiente do pó (Fig. 28).
- 4 Limpar o filtro Hepa com uma escova com cerdas longas e macias.



Atenção

Não lavar o filtro Hepa com água. O filtro perderia sua capacidade de filtragem.

- 5 Inserir o filtro Hepa no recipiente do pó (Fig. 33).
- 6 Encostar o encaixe presente no recipiente do pó ao encaixe do corpo do motor. Rodar o recipiente do pó para cima para encaixar as duas partes. Para inserir corretamente deve-se ouvir um "click" (Fig. 34).

É boa norma trocar frequentemente o filtro Hepa (a cada 4-6 meses, aproximadamente) para evitar a circulação de bactérias no ar do ambiente.

Limpeza do filtro de plástico

- 1 Segurar o corpo do motor e pressionar o botão de desengate do recipiente do pó (Fig. 26).
- 2 Rodar para baixo o recipiente do pó. Separar o recipiente do pó do corpo do motor (Fig. 27).
- 3 Extrair o filtro Hepa do recipiente do pó (Fig. 28).
- 4 Colocar o recipiente do pó sobre um cesto (Fig. 29).
- 5 Segurar a alça do filtro de plástico (N). Extrair o filtro de plástico (M) do recipiente do pó (Fig. 30).
- 6 Esvaziar o pó no cesto (Fig. 31).



Atenção

Lavar o filtro de plástico somente com água limpa sem usar sabão ou detergente.

Inserir o filtro de plástico depois da limpeza somente quando estiver totalmente seco. Recomendamos deixar que o filtro de plástica seque de modo natural, por 24 horas, no mínimo.

- 7 Inserir o filtro de plástico no recipiente do pó (Fig. 32).
- 8 Inserir o filtro Hepa no recipiente do pó (Fig. 33).
- 9 Encostar o encaixe presente no recipiente do pó ao encaixe do corpo do motor. Rodar o recipiente do pó para cima para encaixar as duas partes. Para inserir corretamente deve-se ouvir um “click” (Fig. 34).

PÔR O APARELHO FORA DE SERVIÇO

Em caso de não utilização do aparelho, deve-se desconectá-la eletricamente. Esvaziar o recipiente do pó. Em caso de eliminação, deve-se efetuar a separação dos vários materiais utilizados para a fabricação do aparelho, e eliminá-los em função da composição de cada um, respeitando as disposições de lei vigentes no País de utilização.

OVER DEZE HANDLEIDING

Hoewel de apparaten zijn vervaardigd in overeenstemming met de geldende specifieke Europese normen en daarom alle potentieel gevaarlijke onderdelen zijn beschermd, moet u deze waarschuwingen, om letsel en schade te voorkomen, zorgvuldig lezen en het apparaat alleen gebruiken voor het beoogde doel. Houd deze handleiding altijd binnen handbereik voor latere raadpleging. Als u dit apparaat aan andere personen wilt overdoen, denk er dan aan deze instructies mee te geven.

De informatie in deze handleiding is gemarkeerd met symbolen die het volgende betekenen:



Gevaar voor kinderen



Gevaar als gevolg van elektriciteit



Gevaar voor schade door andere oorzaken



Waarschuwing voor brandwonden



Let op – schade aan materialen

BEOOGD GEBRUIK

Dit apparaat is uitsluitend ontworpen voor privégebruik en moet dus als ongeschikt worden geacht voor commerciële of industriële doeleinden. U kunt het apparaat gebruiken om het stof van oppervlakken te zuigen. Het is verboden om hete as, vloeistoffen, dikke stukken glas, puin, puntige of scherpe voorwerpen op te zuigen. De fabrikant heeft geen enkel ander gebruik voorzien en wijst dus elke vorm van aansprakelijkheid af voor schade die wordt veroorzaakt door oneigenlijk gebruik van het apparaat zelf. Bovendien vervalt bij oneigenlijk gebruik elke vorm van garantie.

VEILIGHEIDSWAARSCHUWINGEN

LEES VOOR HET GEBRUIK AANDACHTIG DE INSTRUCTIES DOOR.

- Het apparaat is ontworpen voor huishoudelijk gebruik of gebruik in omgevingen die op de huiselijke lijken, zoals bijvoorbeeld:
 - keukentjes voor winkel- en kantoorpersoneel en andere professionele vertrekken
 - boerderijen
 - hotels, motels, bed & breakfasts en andere logiesfaciliteiten (voor gebruik door de betreffende gasten).
- Zuig geen hete as, vloeistoffen, dikke stukken glas, puin, puntige of scherpe voorwerpen op.
- Gebruik het apparaat niet zonder filters, of als de filters kapot of beschadigd zijn.
- Gebruik het apparaat niet voor andere doeleinden dan die in deze handleiding worden beschreven. Wij wijzen iedere verantwoordelijkheid af voor een onjuist gebruik of gebruik voor andere doeleinden dan die zijn voorzien in deze handleiding. Bovendien vervalt bij oneigenlijk gebruik elke vorm van garantie.
- Het is raadzaam de originele verpakking te bewaren, aangezien geen gratis assistentie wordt verleend als het product defect raakt bij het versturen naar een erkend servicecentrum doordat het niet goed is verpakt.

Gevaar voor kinderen

- Het apparaat kan worden gebruikt door kinderen die ouder zijn dan 8 jaar en door personen met beperkte lichamelijke, zintuiglijke of geestelijke vermogens, of personen zonder ervaring en kennis, maar uitsluitend als ze door een verantwoordelijke persoon worden begeleid of als ze goede instructies hebben gekregen en ze de instructies en gevaren bij het gebruik van het apparaat hebben begrepen.
- De schoonmaak- en onderhoudswerkzaamheden die door de gebruiker moeten worden verricht, mogen niet door kinderen worden uitgevoerd, tenzij ze ouder zijn dan 8 jaar en dit onder toezicht gebeurt.
- Kinderen mogen niet met het apparaat spelen.
- Houd de verpakkingsmaterialen buiten het bereik van kinderen, aangezien deze een bron van gevaar kunnen vormen.
- Mocht u dit apparaat willen weggooien, dan bevelen wij aan om het onbruikbaar te maken door de stroomkabel door te snijden. Verder bevelen wij aan om die delen van het apparaat onschadelijk te maken die een gevaar kunnen vormen, vooral voor kinderen die het apparaat kunnen gebruiken om ermee te spelen.

Gevaar als gevolg van elektriciteit

- Houd het apparaat en de stroomkabel altijd buiten bereik van kinderen jonger dan 8 jaar.
- Laat de stroomkabel niet op een plek hangen waar hij door een kind beetgepakt kan worden.
- Voordat u het apparaat op het elektriciteitsnet aansluit, controleert u of de op het plaatje aangegeven spanning overeenkomt met die van het plaatselijke elektriciteitsnet.
- Het gebruik van niet door de fabrikant goedgekeurde verlengsnoeren kan schade en ongelukken veroorzaken.
- Sluit het apparaat altijd aan op een geaard stopcontact.
- Trek niet aan de stroomkabel of het apparaat zelf om de stekker uit het stopcontact te halen.
- Trek de stekker van het apparaat altijd uit het stopcontact voordat u de afzonderlijke onderdelen aanbrengt of verwijdert.
- Zorg dat de onderdelen die onder spanning staan niet in aanraking komen met water: gevaar voor kortsluiting en/of elektrische schok.
- Het apparaat mag niet via externe tijdschakelaars of apart op afstand bediende installaties worden gevoed.
- Dompel het apparaat, de stekker en de stroomkabel niet in water of andere vloeistoffen.
- Gebruik het apparaat niet als u natte handen heeft of op blote voeten loopt.
- Laat het apparaat niet onbeheerd achter terwijl de stekker in het stopcontact zit.



Let op – schade aan materialen

- Houd het apparaat tijdens het gebruik niet ondersteboven omdat het vuil en stof er dan uit kunnen komen.
- Voordat u glanzende oppervlakken stofzuigt, zoals parket of linoleum, controleert u of er geen materiaal in de borstel en de haren ervan zit dat sporen kan achterlaten.
- Druk niet hard op de borstel om de vloer niet te beschadigen. Blijf op oppervlakken die snel beschadigd kunnen raken niet steeds op dezelfde plaats stofzuigen.
- Op met was behandelde oppervlakken kan de beweging van de borstel kringen veroorzaken. Verwijder deze met een vochtige doek als dat mocht gebeuren, boen de vloer vervolgens met was en wacht tot hij opdroogt.
- Leg het apparaat niet op hete oppervlakken of in de buurt van open vlammen, om te voorkomen dat de behuizing beschadigd raakt.
- Gebruik het apparaat niet in de openlucht.
- Zet het apparaat, of leg de stroomkabel, niet in de buurt van of op warme elektrische- of gasfornuizen, of in de buurt van een magnetron.
- Rol de stroomkabel voor het gebruik helemaal af.
- Stel het apparaat niet bloot aan weersinvloeden (bijvoorbeeld regen, zon).



Gevaar voor schade door andere oorzaken

- Steek geen voorwerpen in de openingen van het apparaat en voorkom dat voorwerpen de luchtstroom blokkeren.
- Houd de openingen vrij van stof, pluizen, haren, enz.
- Gebruik het apparaat niet zonder filter.
- Zuig geen hete voorwerpen op, of voorwerpen waar rook vanaf komt, of die branden, zoals sigaretten, lucifers of nog warme as.
- Zuig geen brandbaar materiaal of brandstof op (vluchtige vloeistoffen, benzine, kerosine, enz.) en gebruik het apparaat ook niet in aanwezigheid van grote hoeveelheden water.
- Gebruik het apparaat niet in gesloten ruimtes en bij dampen van olieverf, oplosmiddelen of waterafstotende lakken, brandbaar stof of andere giftige of explosieve dampen.
- Zuig geen giftig materiaal op (bleekmiddel, ammoniak, zuur, enz.).
- Het apparaat mag niet worden gebruikt als het is gevallen, of als er zichtbare schade is. Gebruik het apparaat niet als de stroomkabel of de stekker beschadigd zijn, of als het apparaat zelf defect is. Om iedere vorm van gevaar te voorkomen moeten alle reparaties, waaronder ook de vervanging van de stroomkabel, uitsluitend worden verricht door een erkende servicedienst.



Voor een correcte verwijdering van het product in overeenstemming met de Europese Richtlijn 2012/19/EU wordt u verzocht de instructies te lezen die bij het product zijn gevoegd.

• BEWAAR DEZE INSTRUCTIES ALTIJD

BESCHRIJVING VAN HET APPARAAT

A Knop van de borstelharen	K Handgreep
B Borstel	L Hepafilter
C Telescoopstang	M Plastic filter
D Afstelling van de telescoopstang	N Handgreep van het plastic filter
E Stang	O Muursteun
F Stofreservoir	P Pluggen (x 3)
G Ontgrendelknop van het stofreservoir	Q Schroeven (x 3)
H Motorbehuizing	R Lange smalle zuigmond
I Aan-uittoets	S Multifunctionele borstel
J Stroomsnoer	

Identificatiegegevens

Op het plaatje aan de onderkant van de steunbasis van het apparaat zijn de volgende identificatiegegevens van het apparaat weergegeven:

- fabrikant en EG-markering
- model [Mod]
- serienummer [SN]
- voedingsspanning [V] en frequentie [Hz]
- opgenomen elektrisch vermogen [W]
- gratis telefoonnummer assistentie

Vermeld het model en het serienummer bij eventuele verzoeken aan erkende servicecentra.

ALVORENS HET APPARAAT TE GEBRUIKEN

Vorbereidende werkzaamheden

- 1 Verwijder het verpakkingsmateriaal (Afb. 2) en controleer of alle onderdelen aanwezig zijn (Afb. 3).
- 2 Controleer of de inhoud intact is.
- 3 Verwijder alle stickers.

Zet het apparaat niet in werking als het beschadigd is.





Let op

Het apparaat kan gemakkelijk vallen. Wanneer het apparaat in elkaar is gezet kan het niet rechtop op de borstel blijven staan.

Breng de muursteun (O) aan op een droge en veilige plek. Het apparaat moet uit de buurt van het bereik van kinderen worden opgeborgen.

- 4 Houd de muursteun tegen de muur (Afb. 4). De steun wordt samen met de schroeven (Q) en pluggen (P) geleverd.
- 5 Stel de hoogte van de steun tegen de muur af op grond van de lengte van het apparaat (Afb. 5).
- 6 Maak met een potlood tekens op de muur ter hoogte van de drie gaten van de steun (Afb. 6).
- 7 Neem de steun van de muur (Afb. 7).
- 8 Boor met een boor gaten in de muur ter hoogte van de tekens (Afb. 8).
- 9 Steek de meegeleverde pluggen (Afb. 9) in de gaten.
- 10 Houd de steun weer tegen de muur en zorg ervoor dat de gaten samenvallen met de pluggen (Afb. 10).
- 11 Steek de schroeven in de gaten (Afb. 11).
- 12 Draai de schroeven aan met een schroevendraaier (Afb. 12).

GEBRUIKSAANWIJZING

- 1 Koppel de stang (E) aan de borstel (B) (Afb. 13).
- 2 Duw de afstelling van de telescoopstang (D) omlaag om de telescoopstang (C) af te stellen (Afb. 14).
- 3 Breng de motorbehuizing (H) aan op de stang (Afb. 15).
- 4 Steek de stekker van de stroomkabel in het stopcontact (Afb. 16).
- 5 Druk op de aan-uitknop (I) (Afb. 17). Het apparaat begint op de hoogste stand te werken.
Druk op de knop van de borstelharen (A) om de haren in te trekken () (Afb. 18). Maak harde oppervlakken op dezelfde wijze schoon als de vloeren (Afb. 19).
- Druk op de knop van de borstelharen om de haren uit de borstel te laten komen () (Afb. 20). Maak zachte oppervlakken op dezelfde wijze schoon als de vloerkleden (Afb. 21).



Let op

Zet het apparaat onmiddellijk uit wanneer iets in de borstel blijft hangen, zoals een stuk stof, de franjes van een vloerkleed, enz. Voordat u het apparaat weer inschakelt verwijdert u het vuil uit de borstel.

Wanneer het stof het MAX-teken heeft bereikt (Afb. 22) moet het stofreservoir (F) worden geleegd.

- 1 Schakel het apparaat uit (Afb. 23).
- 2 Haal de stekker uit het stopcontact (Afb. 24).
- 3 Koppel de stang los (Afb. 25).
- 4 Pak de motorbehuizing vast (H) en druk op de ontgrendelknop van het stofreservoir (G) (Afb. 26).
- 5 Draai het stofreservoir omlaag. Neem het stofreservoir van de motorbehuizing (Afb. 27).
- 6 Haal het hepafilter (L) uit het stofreservoir (Afb. 28).
- 7 Houd het stofreservoir boven een afvallemmer (Afb. 29).
- 8 Pak de handgreep vast van het plastic filter (N). Haal het plastic filter (M) uit het stofreservoir (Afb. 30).
- 9 Doe het stof in de afvallemmer (Afb. 31).
- 10 Plaats het plastic filter in het stofreservoir (Afb. 32).
- 11 Plaats het hepafilter in het stofreservoir (Afb. 33).
- 12 Breng de aansluiting op het stofreservoir aan op die van de motorbehuizing. Draai het stofreservoir omhoog om de twee delen te koppelen. U hoort een klik als hij goed is aangebracht (Afb. 34).
- 13 Breng de motorbehuizing aan op de stang (Afb. 35).



Let op

Het stofreservoir moet worden geleegd wanneer het aangegeven maximum wordt bereikt. Als u zich hier niet aan houdt, kan de motor beschadigd raken.

Het apparaat kan worden gebruikt met de stang en de borstel of met de borstel direct op de motorbehuizing aangebracht.

Het apparaat is voorzien van twee opzetstukken: een multifunctionele borstel (S) en een lange smalle zuigmond (R). De opzetstukken kunnen op de stang worden gemonteerd om het stof op moeilijke plekken boven uw hoofd te kunnen opzuigen.

De accessoires kunnen rechtstreeks op de motorbehuizing worden aangebracht om ramen en meubels (Afb. 37) of het interieur van de auto schoon te maken (Afb. 38).

NA HET GEBRUIK

Schakel het apparaat uit. Maak het stofreservoir leeg.

Breng de opzetstukken op de steun aan die aan de muur is aangebracht.

Hang het apparaat aan de muursteen (Afb. 36).



Let op

Het apparaat kan gemakkelijk vallen. Wanneer het apparaat in elkaar is gezet kan het niet rechtop op de borstel blijven staan.

HET APPARAAT SCHOONMAKEN

Regelmatig onderhoud en een regelmatige schoonmaakbeurt zorgen ervoor dat het apparaat lang in goede staat behouden blijft en goed blijft werken.



Let op

Alle beschreven schoonmaak- en onderhoudswerkzaamheden moeten worden verricht bij uitgeschakeld apparaat en met de stekker uit het stopcontact verwijderd.

Gevaar voor elektrische schok. Dompel het apparaat, de stekker en de stroomkabel nooit in water of andere vloeistoffen.



Let op

Trek de stekker van het apparaat altijd uit het stopcontact voordat u de afzonderlijke onderdelen aanbrengt of verwijdert.

Het opgezogen vuil komt in het stofreservoir (F) terecht. De lucht wordt eerst door het plastic filter (M) gefilterd en vervolgens door het hepafilter (L). Beide filters bevinden zich in het stofreservoir.



Let op

Gebruik het apparaat niet zonder filter of met een beschadigd filter. Het opgezogen stof komt dan binnenin het apparaat terecht en kan de motor beschadigen.

De behuizing van het apparaat schoonmaken



Let op

Maak de vaste onderdelen van het apparaat met een vochtig, niet-schurend doekje schoon om de behuizing niet te beschadigen.

De borstel schoonmaken

- 1 Verwijder de borstel (B) van de stang.
- 2 Houd de borstel ondersteboven.
- 3 Verwijder het vuil dat zich heeft opgehoopt uit de haren.

Het hepafilter schoonmaken

Het hepafilter (L) is een papieren filter met een hoog rendement dat alle onzuiverheden verwijdert. Het hepafilter bevindt zich in het stofreservoir.

- 1 Pak de motorbehuizing vast (H) en druk op de ontgrendelknop van het stofreservoir (G) (Afb. 26).
- 2 Draai het stofreservoir omlaag. Neem het stofreservoir van de motorbehuizing (Afb. 27).
- 3 Haal het hepafilter uit het stofreservoir (Afb. 28).
- 4 Maak het hepafilter schoon met een borstel met lange en zachte haren.



Let op

Was het hepafilter niet met water. Hierdoor verliest het zijn filtervermogen.

- 5 Plaats het hepafilter in het stofreservoir (Afb. 33).
- 6 Breng de aansluiting op het stofreservoir aan op die van de motorbehuizing. Draai het stofreservoir omhoog om de twee delen te koppelen. U hoort een klik als hij goed is aangebracht (Afb. 34).

Het is een goede zaak het hepafilter vaak te vervangen (ongeveer om de 4-6 maanden) om te voorkomen dat bacteriën in de lucht van de ruimte kunnen gaan circuleren.

Het plastic filter schoonmaken

- 1 Pak de motorbehuizing vast en druk op de ontgrendelknop van het stofreservoir (Afb. 26).
- 2 Draai het stofreservoir omlaag. Neem het stofreservoir van de motorbehuizing (Afb. 27).
- 3 Haal het hepafilter uit het stofreservoir (Afb. 28).
- 4 Houd het stofreservoir boven een afvalcontainer (Afb. 29).

- 5 Pak de handgreep vast van het plastic filter (N). Haal het plastic filter (M) uit het stofreservoir (Afb. 30).
- 6 Doe het stof in de afvalemmer (Afb. 31).

**Let op**

Was het plastic filter alleen met schoon water, zonder zeep of schoonmaakmiddelen te gebruiken.

Breng het plastic filter na het schoonmaken alleen aan wanneer het helemaal droog is. Het wordt aanbevolen het plastic filter minstens 24 uur aan de lucht te laten drogen.

- 7 Plaats het plastic filter in het stofreservoir (Afb. 32).
- 8 Plaats het hepafilter in het stofreservoir (Afb. 33).
- 9 Breng de aansluiting op het stofreservoir aan op die van de motorbehuizing. Draai het stofreservoir omhoog om de twee delen te koppelen. U hoort een klik als hij goed is aangebracht (Afb. 34).

BUITENWERKINGSTELLING

Indien het apparaat buiten werking wordt gesteld, koppelt u het van het elektriciteitsnet. Maak het stofreservoir leeg. Als het apparaat wordt gesloopt, moeten de verschillende materialen die bij de vervaardiging van het apparaat zijn gebruikt worden gescheiden en worden verwerkt op grond van hun samenstelling en de toepasselijke wetgeving in het land waar het wordt gebruikt.

ΣΧΕΤΙΚΑ ΜΕ ΤΟ ΠΑΡΟΝ ΕΓΧΕΙΡΙΔΙΟ

Μολονότι οι συσκευές κατασκευάστηκαν σύμφωνα με τις προδιαγραφές των κείμενων ευρωπαϊκών διατάξεων και κατά συνέπεια είναι προστατευμένες όσον αφορά όλα τα δυνητικώς επικίνδυνα εξαρτήματα, διαβάστε προσεκτικά τις προειδοποιήσεις του παρόντος και χρησιμοποιήστε τη συσκευή μόνο για τον σκοπό για τον οποίο προορίζεται προκειμένου να αποφύγετε ατυχήματα και ζημιές. Φυλάξτε το παρόν εγχειρίδιο για να το συμβουλευέστε όποτε χρειάζεται. Σε περίπτωση που σκοπεύετε να δώσετε τη συσκευή αυτή σε κάποιο άλλο άτομο, θυμηθείτε να του παραδώσετε μαζί και το παρόν εγχειρίδιο.

Οι πληροφορίες που περιέχονται στο παρόν εγχειρίδιο φέρουν τα παρακάτω σύμβολα που σημαίνουν τα εξής:



Κίνδυνος για μικρά παιδιά



Κίνδυνος από ηλεκτρικό ρεύμα



Κίνδυνος ζημιάς από άλλες αιτίες



Προειδοποίηση για εγκαύματα



Προσοχή – υλικές ζημιές

ΠΡΟΒΛΕΠΟΜΕΝΗ ΧΡΗΣΗ

Αυτή η συσκευή έχει σχεδιαστεί αποκλειστικά για ιδιωτική χρήση και συνεπώς θεωρείται ακατάλληλη για εμπορική ή βιομηχανική χρήση. Μπορείτε να χρησιμοποιείτε τη συσκευή για να αφαιρέτε τη σκόνη από τις επιφάνειες. Απαγορεύεται η χρήση της για αφαίρεση ζεστής στάχτης, υγρών, μεγάλων κομματιών από γυαλί, σοβάδων, μυτερών ή κοφτερών αντικειμένων. Καμία άλλη χρήση της συσκευής δεν προβλέπεται από τον κατασκευαστή, που απαλλάσσεται από οποιαδήποτε ευθύνη για ζημιές κάθε φύσης, οι οποίες οφείλονται στην ακατάλληλη χρήση της συσκευής. Η ακατάλληλη χρήση επίσης επισύρει την ακύρωση κάθε μορφής εγγύησης.

ΠΡΟΕΙΔΟΠΟΙΗΣΕΙΣ ΑΣΦΑΛΕΙΑΣ

ΔΙΑΒΑΣΤΕ ΠΡΟΣΕΚΤΙΚΑ ΤΙΣ ΟΔΗΓΙΕΣ ΠΡΙΝ ΤΗ ΧΡΗΣΗ.

- Η συσκευή είναι σχεδιασμένη για να χρησιμοποιείται σε οικιακούς ή παρόμοιους χώρους, όπως για παράδειγμα:
 - στις κουζίνες καταστημάτων που προορίζονται αποκλειστικά για το προσωπικό, στα γραφεία και σε άλλους επαγγελματικούς χώρους
 - στα αγροκτήματα
 - στα ξενοδοχεία, στις πανσιόν, στα καταλύματα bed & breakfast και σε άλλα καταλύματα (προς χρήση από τους επισκέπτες).
- Απαγορεύεται η χρήση για αφαίρεση ζεστής στάχτης, υγρών, μεγάλων κομματιών από γυαλί, σοβάδων, μυτερών ή κοφτερών αντικειμένων.
- Μην χρησιμοποιείτε τη συσκευή χωρίς φίλτρα ή εάν τα φίλτρα έχουν υποστεί βλάβη ή ζημιά.
- Μην χρησιμοποιείτε τη συσκευή για διαφορετικούς σκοπούς από εκείνους που περιγράφονται στο παρόν εγχειρίδιο. Δεν φέρουμε καμία ευθύνη για λανθασμένη ή διαφορετική χρήση της συσκευής σε σχέση με όσα προβλέπονται στο

παρόν εγχειρίδιο. Η ακατάλληλη χρήση επίσης επισύρει την ακύρωση κάθε μορφής εγγύησης.

- Συνιστάται να φυλάσσετε τα υλικά της αρχικής συσκευασίας, δεδομένου ότι δεν προβλέπεται δωρεάν τεχνική υποστήριξη για τις ζημιές που προκλήθηκαν από ακατάλληλη συσκευασία του προϊόντος κατά την αποστολή του σε ένα εξουσιοδοτημένο κέντρο τεχνικής υποστήριξης.

Κίνδυνος για μικρά παιδιά

- Η συσκευή μπορεί να χρησιμοποιηθεί από παιδιά ηλικίας μεγαλύτερης των 8 ετών και από άτομα με μειωμένες σωματικές, αισθητηριακές και διανοητικές ικανότητες, ή από άτομα που δεν έχουν την απαιτούμενη πείρα και γνώσεις μόνο υπό την επίβλεψη ενός υπεύθυνου ή εάν έχουν διαβάσει και κατανοήσει τις οδηγίες και τους κινδύνους που παρουσιάζονται κατά τη χρήση της συσκευής.
- Οι εργασίες καθαρισμού και συντήρησης της συσκευής που είναι αρμοδιότητα του χρήστη δεν πρέπει να εκτελούνται από παιδιά ηλικίας μικρότερης των 8 ετών χωρίς την επίβλεψη ενός ενήλικα.
- Τα παιδιά δεν πρέπει να παίζουν με τη συσκευή.
- Τα υλικά της συσκευασίας δεν πρέπει να αφήνονται σε σημείο όπου φτάνουν τα παιδιά γιατί αποτελούν πηγή κινδύνου.
- Όταν αποφασίσετε να απορρίψετε τη συσκευή, συνιστάται να την αχρηστέψετε κόβοντας το καλώδιο τροφοδοσίας. Συνιστάται επίσης να καταστήσετε ακίνδυνα τα μέρη της συσκευής που μπορεί να αποτελέσουν πηγή κινδύνου, ιδιαίτερα για μικρά παιδιά που ενδέχεται να παίξουν με τη συσκευή.

Κίνδυνος από ηλεκτρικό ρεύμα

- Φυλάσσετε πάντα τη συσκευή και το καλώδιο ρεύματος μακριά από παιδιά ηλικίας μικρότερης των 8 ετών.
- Μην αφήνετε το καλώδιο να κρέμεται σε σημείο που μπορεί να το πιάσει ένα μικρό παιδί.
- Πριν συνδέσετε τη συσκευή στην πρίζα του ηλεκτρικού ρεύματος, βεβαιωθείτε πως η τάση που αναφέρεται στην πινακίδα τεχνικών χαρακτηριστικών της συσκευής αντιστοιχεί στην τάση δικτύου της περιοχής σας.
- Η χρήση μπαλαντέζας που δεν φέρει την εξουσιοδότηση του κατασκευαστή μπορεί να προκαλέσει ζημιές και ατυχήματα.
- Συνδέετε τη συσκευή πάντα σε μια γειωμένη πρίζα.
- Μην τραβάτε το καλώδιο ρεύματος ή την ίδια τη συσκευή για να βγάλετε το φισ από την πρίζα του ρεύματος.
- Αποσυνδέετε πάντα τη συσκευή από την πρίζα του ηλεκτρικού ρεύματος πριν προσθέσετε ή αφαιρέσετε τα επιμέρους εξαρτήματα.
- Μην βρέχετε τα μέρη της συσκευής που έχουν ηλεκτρική τάση: κίνδυνος βραχυκυκλώματος ή/και ηλεκτροπληξίας.

- Η συσκευή δεν πρέπει να συνδέεται στο ρεύμα με εξωτερικούς χρονοδιακόπτες ή με ξεχωριστές διατάξεις που λειτουργούν εξ αποστάσεως.
- Μην βυθίζετε ποτέ τη συσκευή, το φιλτράκι και το καλώδιο ρεύματος σε νερό ή άλλα υγρά.
- Μην χρησιμοποιείτε τη συσκευή με βρεγμένα χέρια ή ξυπόλητοι.
- Μην αφήνετε αφύλακτη τη συσκευή όταν είναι συνδεδεμένη στο ηλεκτρικό ρεύμα.



Προσοχή – υλικές ζημιές

- Μην αναποδογυρίζετε τη συσκευή κατά τη χρήση γιατί οι ακαθαρσίες και η σκόνη μπορεί να βγουν έξω.
- Πριν χρησιμοποιήσετε τη συσκευή σε γυαλισμένες επιφάνειες, όπως παρκέ και λινόταπητα, ελέγξτε εάν επάνω στο βουρτσάκι και το πέλμα υπάρχουν τυχόν αντικείμενα που ενδέχεται να αφήσουν σημάδι.
- Μην πατάτε με πίεση τη βούρτσα για να αποφύγετε να προκαλέσετε φθορές στο δάπεδο. Στις ευαίσθητες επιφάνειες μην περνάτε συνεχώς στα ίδια σημεία με το βουρτσάκι.
- Στις κερωμένες επιφάνειες η κίνηση της βούρτσας ενδέχεται να αφήσει λεκέδες. Εάν συμβεί κάτι τέτοιο, καθαρίστε με νοτισμένο πανί, γυαλίστε με κερί και περιμένετε να στεγνώσει.
- Μην τοποθετείτε τη συσκευή πάνω σε πολύ ζεστές επιφάνειες ή κοντά σε γυμνές φλόγες προκειμένου να αποφύγετε ζημιές στον σκελετό της.
- Μην χρησιμοποιείτε τη συσκευή σε υπαίθριο χώρο.
- Μην τοποθετείτε τη συσκευή ή το καλώδιο τροφοδοσίας κοντά ή πάνω στα ζεστά μάτια της κουζίνας που λειτουργεί με ρεύμα ή γκάζι ή κοντά στον φούρνο μικροκυμάτων.
- Ξετυλίξτε τελείως το καλώδιο τροφοδοσίας πριν τη χρήση.
- Μην αφήνετε τη συσκευή εκτεθειμένη σε ατμοσφαιρικούς παράγοντες (π.χ. βροχή, ήλιο).



Κίνδυνος ζημιάς από άλλες αιτίες

- Μην τοποθετείτε κανένα αντικείμενο στις σχισμές της συσκευής και βεβαιωθείτε ότι δεν υπάρχουν αντικείμενα που παρεμποδίζουν τη ροή αέρα.
- Κρατήστε τις σχισμές ανοιχτές και βεβαιωθείτε ότι δεν έχει συσσωρευτεί σκόνη, χνούδια, τρίχες, κλπ.
- Μην χρησιμοποιείτε τη συσκευή χωρίς φίλτρο.
- Μην μαζεύετε με τη σκούπα αντικείμενα που είναι πολύ ζεστά ή καπνίζουν ή καίνε, όπως τσιγάρα, σπύρτα ή στάχτη που είναι ακόμα ζεστή.
- Μην μαζεύετε με τη σκούπα εύφλεκτα υλικά ή καύσιμες ύλες (πηκτικά υγρά, βενζίνη, κηροζίνη, κλπ) και μην την χρησιμοποιείτε όπου υπάρχει μεγάλη ποσότητα νερού.
- Μην χρησιμοποιείτε τη συσκευή σε κλειστούς χώρους και όπου υπάρχουν ατμοί

από λαδομπογιές ή από διαλυτικά ή αδιαβροχοποιητικά υλικά, από αναφλέξιμη σκόνη ή άλλοι τοξικοί ή εκρηκτικοί ατμοί.

- Μην μαζεύετε με τη σκούπα τοξικές ύλες (χλωρίνη, αμμωνία, οξέα, κλπ).
- Η συσκευή δεν πρέπει να χρησιμοποιείται εάν έχει πέσει κάτω, εάν έχει εμφανή σημάδια φθοράς. Μην χρησιμοποιείτε τη συσκευή εάν το καλώδιο του ρεύματος ή το φις παρουσιάζουν φθορές ή εάν η ίδια η συσκευή παρουσιάζει λειτουργική ανωμαλία. Όλες οι επισκευές, ακόμα και η αντικατάσταση του καλωδίου του ρεύματος, πρέπει να εκτελούνται μόνο στο κέντρο τεχνικής υποστήριξης, ώστε να μην διατρέχετε κανέναν κίνδυνο.

 Για τη σωστή τελική διάθεση του προϊόντος σύμφωνα με την ευρωπαϊκή οδηγία 2012/19/ΕΕ συνιστούμε να διαβάσετε το έντυπο που παρέχεται με το προϊόν.

• ΦΥΛΑΣΣΕΤΕ ΠΑΝΤΑ ΑΥΤΕΣ ΤΙΣ ΟΔΗΓΙΕΣ

ΠΕΡΙΓΡΑΦΗ ΤΗΣ ΣΥΣΚΕΥΗΣ

A Διακόπτης πέλματος	K Χειρολαβή
B Βουρτσάκι	L Φίλτρο Hera
C Τηλεσκοπικός σωλήνας	M Πλαστικό φίλτρο
D Γάντζος ρύθμισης του τηλεσκοπικού σωλήνα	N Χειρολαβή του πλαστικού φίλτρου
E Σωλήνας	O Επιτοίχιο στήριγμα
F Κάδος συλλογής σκόνης	P Ούπα (x 3)
G Διακόπτης απελευθέρωσης του κάδου συλλογής σκόνης	Q Βίδες (x 3)
H Σώμα μοτέρ	R Ρύγχος
I Κουμπί για το άναμμα/σβήσιμο	S Βουρτσάκι πολλαπλών χρήσεων
J Καλώδιο ρεύματος	

Στοιχεία ταυτοποίησης

Στην πινακίδα που υπάρχει κάτω από τη βάση στήριξης της συσκευής αναγράφονται τα παρακάτω στοιχεία ταυτοποίησης της συσκευής:

- κατασκευαστής και σήμανση CE
- μοντέλο [Μοντ.]
- σειριακός αριθμός [SN]
- ηλεκτρική τάση τροφοδοσίας [V] και συχνότητα [Hz]
- ηλεκτρική ισχύς εισόδου [W]
- τηλεφωνικός αριθμός τεχνικής υποστήριξης

Κατά την επικοινωνία με τα εξουσιοδοτημένα κέντρα τεχνικής υποστήριξης, αναφέρετε το μοντέλο και τον σειριακό αριθμό.

ΠΡΙΝ ΤΗ ΧΡΗΣΗ

Προκαταρκτικές εργασίες

- 1 Αφαιρέστε τα υλικά συσκευασίας (Εικ. 2) και βεβαιωθείτε πως περιέχονται όλα τα εξαρτήματα (Εικ. 3).
- 2 Ελέγξτε εάν το περιεχόμενο είναι σε άριστη κατάσταση.
- 3 Αφαιρέστε όλα τα αυτοκόλλητα.

Μην θέτετε σε λειτουργία τη συσκευή εάν έχει υποστεί βλάβη.





Προσοχή

Κίνδυνος πτώσης της συσκευής. Η συσκευή, μετά τη συναρμολόγηση, δεν μπορεί να παραμείνει σε όρθια θέση πάνω στο βουρτσάκι.

Εγκαταστήστε το επιτοίχιο στήριγμα (O) σε στεγνό και ασφαλές μέρος. Η συσκευή πρέπει να φυλάσσεται μακριά από παιδιά.

- 4 Στερεώστε το επιτοίχιο στήριγμα στον τοίχο (Εικ. 4). Το στήριγμα είναι εξοπλισμένο με βίδες (Q) και ούπα (P).
- 5 Ρυθμίστε το ύψος του επιτοίχιου στηρίγματος σύμφωνα με το ύψος της συσκευής (Εικ. 5).
- 6 Με ένα μολύβι σημειώστε στον τοίχο τα σημεία που αντιστοιχούν στις τρεις οπές του στηρίγματος (Εικ. 6).
- 7 Αφαιρέστε το στήριγμα από τον τοίχο (Εικ. 7).
- 8 Κάντε τρύπες στον τοίχο με τρυπάνι στα σημεία που είναι τα σημάδια (Εικ. 8).
- 9 Τοποθετήστε τα ούπα μέσα στις οπές (Εικ. 9).
- 10 Τοποθετήστε και πάλι το στήριγμα στον τοίχο και βεβαιωθείτε ότι οι οπές του αντιστοιχούν ακριβώς στα ούπα (Εικ. 10).
- 11 Τοποθετήστε τις βίδες μέσα στις οπές (Εικ. 11).
- 12 Βιδώστε τις βίδες με ένα κατσαβίδι (Εικ. 12).

ΟΔΗΓΙΕΣ ΧΡΗΣΗΣ

- 1 Συναρμολογήστε τον σωλήνα (E) στο βουρτσάκι (B) (Εικ. 13).
- 2 Σπρώξτε προς τα κάτω τον γάντζο ρύθμισης του τηλεσκοπικού σωλήνα (D) για να ρυθμίσετε τον σωλήνα (C) (Εικ. 14).
- 3 Συναρμολογήστε το σώμα του μοτέρ (H) στον σωλήνα (Εικ. 15).
- 4 Τοποθετήστε το φισ του καλωδίου ρεύματος στην πρίζα του ηλεκτρικού ρεύματος (Εικ. 16).
- 5 Πατήστε το κουμπί για το άναμμα (I) (Εικ. 17). Η συσκευή αρχίζει να λειτουργεί στη μέγιστη ισχύ. Πατήστε το κουμπί του πέλματος (A) για να μπουν οι τρίχες μέσα στο βουρτσάκι () (Εικ. 18). Καθαρίστε σκληρές επιφάνειες όπως δάπεδα (Εικ. 19).
- 6 Πατήστε το κουμπί του πέλματος για να βγουν οι τρίχες από το βουρτσάκι () (Εικ. 20). Καθαρίστε μαλακές επιφάνειες όπως χαλιά (Εικ. 21).



Προσοχή

Σβήστε αμέσως τη συσκευή σε περίπτωση που ακαθαρσίες μείνουν κολλημένες μέσα στο βουρτσάκι, όπως ένα πανί ή τα κρόσια του χαλιού, κλπ. Πριν ανάψετε ξανά τη συσκευή, αφαιρέστε τις ακαθαρσίες από το βουρτσάκι.

Όταν η σκόνη φτάσει στο σημάδι MAX (Εικ. 22), αδειάστε τον κάδο συλλογής σκόνης (F).

- 1 Σβήστε τη συσκευή (Εικ. 23).
- 2 Αφαιρέστε το φισ του καλωδίου ρεύματος από την πρίζα του ηλεκτρικού ρεύματος (Εικ. 24).
- 3 Αφαιρέστε τον σωλήνα (Εικ. 25).
- 4 Πιάστε το σώμα του μοτέρ (H) και πατήστε τον διακόπτη απελευθέρωσης του κάδου συλλογής σκόνης (G) (Εικ. 26).

- 5 Γυρίστε τον κάδο συλλογής σκόνης προς τα κάτω. Χωρίστε τον κάδο συλλογής σκόνης από το σώμα του μοτέρ (Εικ. 27).
- 6 Αφαιρέστε το φίλτρο Hera (L) από τον κάδο συλλογής σκόνης (Εικ. 28).
- 7 Βάλτε τον κάδο συλλογής σκόνης πάνω από έναν κάδο απορριμμάτων (Εικ. 29).
- 8 Πιάστε τη χειρολαβή του πλαστικού φίλτρου (N). Αφαιρέστε το πλαστικό φίλτρο (M) από τον κάδο συλλογής σκόνης (Εικ. 30).
- 9 Αδειάστε τη σκόνη στον κάδο απορριμμάτων (Εικ. 31).
- 10 Τοποθετήστε το πλαστικό φίλτρο στον κάδο συλλογής σκόνης (Εικ. 32).
- 11 Τοποθετήστε το φίλτρο Hera στον κάδο συλλογής σκόνης (Εικ. 33).
- 12 Πλησιάστε τον σύνδεσμο του κάδου συλλογής σκόνης στον σύνδεσμο που υπάρχει στο σώμα του μοτέρ. Γυρίστε τον κάδο συλλογής σκόνης προς τα επάνω για να κουμπώσετε τα δύο μέρη. Θα ακουστεί ένα «κλικ» που δείχνει ότι έχει κουμπώσει (Εικ. 34).
- 13 Συναρμολογήστε το σώμα του μοτέρ στον σωλήνα (Εικ. 35).



Προσοχή

Ο κάδος συλλογής σκόνης πρέπει να αδειάζεται όταν φτάνει στην ένδειξη μέγιστου επιπέδου χωρητικότητας. Εάν δεν τηρείτε αυτήν την υπόδειξη, ενδέχεται να προκαλέσετε ζημιά στο μοτέρ.

Η συσκευή μπορεί να χρησιμοποιηθεί με τον σωλήνα και το βουρτσάκι ή με το βουρτσάκι απευθείας συνδεδεμένο στο σώμα του μοτέρ.

Η συσκευή είναι εξοπλισμένη με δύο εξαρτήματα, ένα βουρτσάκι πολλαπλών χρήσεων (S) και ένα ρύγχος (R). Τα εξαρτήματα μπορούν να τοποθετηθούν στον σωλήνα για να φτάνετε σε δύσκολα σημεία που βρίσκονται ψηλά.

Τα εξαρτήματα μπορούν να τοποθετηθούν απευθείας στο σώμα του μοτέρ για να καθαρίσετε παράθυρα και έπιπλα (Εικ. 37) ή το εσωτερικό του αυτοκινήτου (Εικ. 38).

ΜΕΤΑ ΤΗ ΧΡΗΣΗ

Σβήστε τη συσκευή. Αδειάστε τον κάδο συλλογής σκόνης.

Τοποθετήστε τα εξαρτήματα στο επιτοίχιο στήριγμα.

Στερεώστε τη συσκευή στο επιτοίχιο στήριγμα (Εικ. 36).



Προσοχή

Κίνδυνος πτώσης της συσκευής. Η συσκευή, μετά τη συναρμολόγηση, δεν μπορεί να παραμείνει σε όρθια θέση πάνω στο βουρτσάκι.

ΚΑΘΑΡΙΣΜΟΣ ΤΗΣ ΣΥΣΚΕΥΗΣ

Οι τακτικές εργασίες συντήρησης και καθαρισμού συντηρούν και διατηρούν αποτελεσματική τη συσκευή για μεγαλύτερο χρονικό διάστημα.



Προσοχή

Όλες οι εργασίες καθαρισμού και συντήρησης πρέπει να εκτελούνται όταν η συσκευή είναι σβηστή και αποσυνδεδεμένη από την πρίζα του ηλεκτρικού ρεύματος.

Κίνδυνος ηλεκτροπληξίας. Μην βυθίζετε ποτέ τη συσκευή, το φις και το καλώδιο ρεύματος σε νερό ή άλλα υγρά.



Προσοχή

Αποσυνδέετε πάντα τη συσκευή από την πρίζα του ηλεκτρικού ρεύματος πριν προσθέσετε ή αφαιρέσετε τα επιμέρους εξαρτήματα.

Οι ακαθαρσίες που μαζεύετε με τη σκούπα καταλήγουν στον κάδο συλλογής σκόνης (F). Ο αέρας φιλτράρεται αρχικά από το πλαστικό φίλτρο (M) και στη συνέχεια από το φίλτρο Hera (L). Και τα δύο φίλτρα βρίσκονται μέσα στον κάδο συλλογής σκόνης.



Προσοχή

Μην χρησιμοποιείτε τη συσκευή χωρίς φίλτρο ή με φθαρμένο φίλτρο. Σε αυτήν την περίπτωση, η σκόνη που μαζεύετε θα εισέλθει μέσα στη συσκευή και θα καταστρέψει το μοτέρ.

Καθαρισμός του σώματος της συσκευής



Προσοχή

Καθαρίστε τα σταθερά μέρη της συσκευής με ένα νοτισμένο μαλακό πανί για να μην προκαλέσετε φθορές στον σκελετό της συσκευής.

Καθαρισμός της βούρτσας

- 1 Αφαιρέστε το βουρτσάκι (B) από τον σωλήνα.
- 2 Αναποδογυρίστε το βουρτσάκι.
- 3 Καθαρίστε τις τρίχες από τις ακαθαρσίες που έχουν συσσωρευτεί.

Καθαρισμός του φίλτρου Hera

Το φίλτρο Hera (L) είναι χάρτινο φίλτρο υψηλής αποτελεσματικότητας που αφαιρεί τις ακαθαρσίες μέχρι και τα βακτήρια. Το φίλτρο Hera βρίσκεται μέσα στον κάδο συλλογής σκόνης.

- 1 Πιάστε το σώμα του μοτέρ (H) και πατήστε τον διακόπτη απελευθέρωσης του κάδου συλλογής σκόνης (G) (Εικ. 26).
- 2 Γυρίστε τον κάδο συλλογής σκόνης προς τα κάτω. Χωρίστε τον κάδο συλλογής σκόνης από το σώμα του μοτέρ (Εικ. 27).
- 3 Αφαιρέστε το φίλτρο Hera από τον κάδο συλλογής σκόνης (Εικ. 28).
- 4 Καθαρίστε το φίλτρο Hera με μια βούρτσα με μακριές και μαλακές τρίχες.



Προσοχή

Μην πλένετε με νερό το φίλτρο Hera. Θα χάσει τις ιδιότητες φιλτραρίσματος του.

- 5 Τοποθετήστε το φίλτρο Hera στον κάδο συλλογής σκόνης (Εικ. 33).
- 6 Πλησιάστε τον σύνδεσμο του κάδου συλλογής σκόνης στον σύνδεσμο που υπάρχει στο σώμα του μοτέρ. Γυρίστε τον κάδο συλλογής σκόνης προς τα επάνω για να κουμπώσετε τα δύο μέρη. Θα ακουστεί ένα «κλικ» που δείχνει ότι έχει κουμπώσει (Εικ. 34).

Είναι καλό να αλλάζετε συχνά το φίλτρο Hera (ανά 4-6 μήνες περίπου) για να αποφύγετε την κυκλοφορία των βακτηρίων στον αέρα του περιβάλλοντος χώρου.

Καθαρισμός του πλαστικού φίλτρου

- 1 Πιάστε το σώμα του μοτέρ και πατήστε τον διακόπτη απελευθέρωσης του κάδου συλλογής σκόνης (Εικ. 26).
- 2 Γυρίστε τον κάδο συλλογής σκόνης προς τα κάτω. Χωρίστε τον κάδο συλλογής σκόνης από το σώμα του μοτέρ (Εικ. 27).
- 3 Αφαιρέστε το φίλτρο Hera από τον κάδο συλλογής σκόνης (Εικ. 28).
- 4 Βάλτε τον κάδο συλλογής σκόνης πάνω από έναν κάδο απορριμμάτων (Εικ. 29).
- 5 Πιάστε τη χειρολαβή του πλαστικού φίλτρου (N). Αφαιρέστε το πλαστικό φίλτρο (M) από τον κάδο συλλογής σκόνης (Εικ. 30).
- 6 Αδειάστε τη σκόνη στον κάδο απορριμμάτων (Εικ. 31).



Προσοχή

Πλύνετε το πλαστικό φίλτρο μόνο με καθαρό νερό χωρίς σαπούνια ή απορρυπαντικά.

Μετά τον καθαρισμό, επανατοποθετήστε το πλαστικό φίλτρο εφόσον έχει στεγνώσει τελείως. Συνιστάται να αφήνετε το πλαστικό φίλτρο να στεγνώσει με φυσικό τρόπο για τουλάχιστον 24 ώρες.

- 7 Τοποθετήστε το πλαστικό φίλτρο στον κάδο συλλογής σκόνης (Εικ. 32).
- 8 Τοποθετήστε το φίλτρο Hera στον κάδο συλλογής σκόνης (Εικ. 33).

- 9 Πλησιάστε τον σύνδεσμο του κάδου συλλογής σκόνης στον σύνδεσμο που υπάρχει στο σώμα του μοτέρ. Γυρίστε τον κάδο συλλογής σκόνης προς τα επάνω για να κουμπώσετε τα δύο μέρη. Θα ακουστεί ένα «κλικ» που δείχνει ότι έχει κουμπώσει (Εικ. 34).

ΘΕΣΗ ΕΚΤΟΣ ΛΕΙΤΟΥΡΓΙΑΣ

Σε περίπτωση που επιθυμείτε να θέσετε εκτός λειτουργίας τη συσκευή, είναι απαραίτητο να την αποσυνδέσετε ηλεκτρολογικά. Αδειάστε τον κάδο συλλογής σκόνης. Σε περίπτωση απόσυρσης, είναι αναγκαίο να διαχωρίσετε τα διάφορα κατασκευαστικά υλικά της συσκευής και βάσει σύνθεσης να τα απορρίψετε σύμφωνα με τις κείμενες διατάξεις που έχει θεσπίσει η χώρα όπου γίνεται χρήση της συσκευής.

СОДЕРЖАНИЕ ДАННОЙ ИНСТРУКЦИИ

Несмотря на то, что данное устройство было изготовлено в полном соответствии с требованиями действующих европейских норм и все его потенциально опасные части оснащены необходимой защитой, внимательно ознакомьтесь с настоящими мерами безопасности и, во избежание травм и повреждений, используйте прибор строго по назначению. Рекомендуется хранить данную инструкцию в доступном месте для ознакомления в случае необходимости. Если вы решите передать данный прибор другому пользователю, помните о необходимости передать вместе с ним и эту инструкцию.

Содержащаяся в данной инструкции информация сопровождается следующими условными обозначениями:



Опасно для детей



Опасность поражения электрическим током



Опасность ущерба, вызванного другими причинами



Предупреждение об опасности ожогов



Осторожно - опасность причинения материального ущерба

ЦЕЛЕВОЕ НАЗНАЧЕНИЕ

Прибор предназначен только для домашнего использования и не должен применяться в коммерческих или промышленных целях. Вы можете использовать прибор для сбора пыли с поверхностей. Запрещается пылесосить горячую золу, жидкости, большие куски стекла, строительный мусор, острые или режущие предметы. Любой другой способ использования прибора, не предусмотренный Производителем, освобождает его от ответственности за любой ущерб, возникший в результате ненадлежащего использования прибора. Ненадлежащее использование также влечет за собой отмену любой формы гарантии.

ПРАВИЛА ТЕХНИКИ БЕЗОПАСНОСТИ

ПЕРЕД НАЧАЛОМ ИСПОЛЬЗОВАНИЯ ВНИМАТЕЛЬНО ПРОЧИТАЙТЕ ИНСТРУКЦИИ.

- Прибор предназначен для использования в домашних условиях или схожих с ними, например:
 - в кухонных зонах, предназначенных для персонала магазинов, офисов и других профессиональных коллективов
 - на фермерских хозяйствах
 - в отелях, мотелях, гостиницах типа bed & breakfast и в других жилых структурах (для использования постояльцами).
- Не пылесосьте горячую золу, жидкости, большие куски стекла, строительный мусор, острые или режущие предметы.
- Не используйте прибор без фильтров, или если фильтры сломаны или повреждены.
- Не используйте прибор в целях, отличных от описанных в данном руководстве. Производитель не несет ответственность за неправильное использование прибора или использование его в целях, не предусмотренных дан-

ным руководством. Ненадлежащее использование также влечет за собой отмену любой формы гарантии.

- Рекомендуется хранить оригинальную упаковку, т.к. бесплатное сервисное обслуживание не предусмотрено в случае повреждений, вызванных неправильной упаковкой изделия при его отсылке в авторизованный Центр сервисного обслуживания.



Опасно для детей

- Прибор могут использовать дети старше 8 лет и лица с ограниченными физическими, сенсорными или умственными возможностями, либо без достаточного опыта или знаний, но только под присмотром ответственного за их безопасность лица или после получения соответствующих инструкций и информации об опасности, сопряженной с эксплуатацией прибора.
- Операции очистки и обслуживания, выполняемые пользователем, не должны производиться детьми младше 8 лет без присмотра.
- Не разрешайте детям играть с прибором.
- Не оставляйте элементы упаковки в зоне досягаемости детей, поскольку эти материалы являются потенциальными источниками опасности.
- Когда будет принято решение об утилизации данного прибора, рекомендуется сделать его непригодным для использования, отрезав кабель электропитания. Кроме того, рекомендуется обезвредить те части прибора, которые могут нести потенциальную опасность, в особенности для детей, которые могут использовать прибор для игр.



Опасность поражения электрическим током

- Держите прибор и кабель электропитания в месте, недоступном для детей младше 8 лет.
- Не оставляйте кабель электропитания в местах, где за него может схватиться ребенок.
- Перед подключением прибора к электросети необходимо проверить, соответствует ли напряжение, указанное на табличке прибора, напряжению сети.
- Использование электрических удлинителей, не одобренных производителем прибора, может привести к возникновению ущерба и несчастных случаев.
- Всегда подключайте прибор к розетке с заземлением.
- Не тяните за кабель электропитания или за сам прибор, чтобы извлечь вилку из электрической розетки.
- Перед установкой или снятием отдельных компонентов всегда отсоединяйте прибор от электрической розетки.
- Не допускайте попадания воды на детали под напряжением: риск короткого замыкания и/или поражения электротоком.

- Запрещено подключать прибор к сети через внешний таймер или устройства с дистанционным управлением.
- Запрещено погружать прибор, вилку и кабель электропитания в воду или другие жидкости.
- Не используйте прибор с мокрыми руками или босиком.
- Не оставляйте без присмотра прибор, подключенный к электросети.



Осторожно - опасность причинения материального ущерба

- Не переворачивайте прибор во время использования, грязь и пыль могут высыпаться наружу.
- Перед уборкой блестящих поверхностей, таких как паркет и линолеум, убедитесь, что щетка и щетина не содержат материалов, которые могут оставить следы.
- Не нажимайте сильно на щетку, чтобы не повредить пол. На деликатных поверхностях не проводите щеткой много раз подряд в одном и том же месте.
- На воощеных поверхностях щетка может создавать ореолы. Если это произойдет, протрите влажной тканевой салфеткой, отполируйте воском и подождите, пока он высохнет.
- Не ставьте прибор на очень горячие поверхности или вблизи открытого пламени во избежание повреждения обшивки корпуса.
- Не используйте прибор на открытом воздухе.
- Не располагайте прибор или кабель электропитания вблизи или над электрическими или газовыми плитами, а также вблизи микроволновых печей.
- Перед использованием полностью размотайте кабель электропитания.
- Не допускайте воздействия на прибор атмосферных явлений (дождя, солнца).



Опасность ущерба, вызванного другими причинами

- Не вставляйте какие-либо предметы в отверстия прибора и не допускайте, чтобы они препятствовали потоку воздуха.
- Поддерживайте отверстия чистыми от пыли, пуха, волос и т. д.
- Не используйте прибор без фильтра.
- Не собирайте очень горячие, дымящие или тлеющие предметы, такие как сигареты, спички или еще горячий пепел.
- Не собирайте легковоспламеняющиеся или горючие материалы (летучие жидкости, бензин, керосин и т. д.) и не используйте в присутствии больших количеств воды.
- Не используйте прибор в помещении и в присутствии паров, выделяющихся из масляных красок, растворителей или гидроизоляционных средств, легковоспламеняющейся пыли или других токсичных или взрывоопасных паров.

- Не собирайте токсичные материалы (отбеливатель, аммиак, кислоты и т. д.).
- Прибор не должен использоваться, если он падал или на нем присутствуют следы повреждений. Не используйте прибор при наличии повреждений на кабеле электропитания или вилке, а также если прибор неисправен. Все виды ремонта, включая замену кабеля электропитания, должны производиться только в Центре сервисного обслуживания во избежание любых рисков.
- ✗ Для осуществления правильной утилизации прибора в соответствии с требованиями Европейской Директивы 2012/19/ЕС необходимо ознакомиться с приложенной к прибору памяткой.

• ХРАНИТЕ НАСТОЯЩЕЕ РУКОВОДСТВО ПО ЭКСПЛУАТАЦИИ

ОПИСАНИЕ ПРИБОРА

A Кнопка щетин	K Ручка
B Щетка	L HEPA-фильтр
C Телескопическая штанга	M Пластиковый фильтр
D Крюк регулировки телескопической штанги	N Ручка пластикового фильтра
E Трубка	O Настенный держатель
F Контейнер для пыли	P Дюбели (x 3)
G Кнопка отсоединения контейнера для пыли	Q Винты (x 3)
H Корпус мотора	R Щелевая насадка
I Кнопка включения/выключения	S Многофункциональная щетка
J Кабель электропитания	

Идентификационные данные

На табличке, расположенной на нижней части опорного основания, указаны идентификационные данные прибора:

- Производитель и маркировка ЕС
- модель [Mod]
- заводской № [SN]
- электрическое напряжение [В] и частота [Гц] питания
- потребляемая электрическая мощность [Вт]
- номер бесплатной линии службы поддержки

При обращении в авторизованные центры сервисного обслуживания, необходимо указывать модель и заводской номер прибора.

ПЕРЕД ИСПОЛЬЗОВАНИЕМ

Предварительные операции

- 1 Снимите упаковку (Рис. 2) и проверьте наличие всех компонентов прибора (Рис. 3).
- 2 Проверьте целостность содержимого.
- 3 Удалите все наклейки.

Не используйте прибор, если он поврежден.





Внимание

Опасность падения прибора. После сборки прибор не может стоять на щетке в вертикальном положении.

Установите настенный держатель (O) в сухом и безопасном месте. Прибор должен храниться в недоступном для детей месте.

- 4 Приставьте настенный держатель к стене (Рис. 4). Держатель комплектуется винтами (Q) и дюбелями (P).
- 5 Отрегулируйте высоту держателя на стене в соответствии с высотой прибора (Рис. 5).
- 6 С помощью карандаша сделайте отметки на стене в трех отверстиях держателя (Рис. 6).
- 7 Уберите держатель от стены (Рис. 7).
- 8 Дрелью выполните в стене отверстия по отметкам (Рис. 8).
- 9 Вставьте дюбели в отверстия (Рис. 9).
- 10 Приставьте держатель к стене, отверстиями к дюбелям (Рис. 10).
- 11 Вставьте винты в отверстия (Рис. 11).
- 12 Вкрутите винты с помощью отвертки (Рис. 12).

ИНСТРУКЦИИ ПО ИСПОЛЬЗОВАНИЮ

- 1 Установите трубку (E) на щетку (B) (Рис. 13).
- 2 Нажмите вниз крюк регулировки телескопической штанги (D), чтобы отрегулировать штангу (C) (Рис. 14).
- 3 Установите корпус двигателя (H) на трубку (Рис. 15).
- 4 Вставьте вилку кабеля электропитания в розетку (Рис. 16).
- 5 Нажмите кнопку включения (I) (Рис. 17). Прибор начнет работать на максимальной мощности. Нажмите кнопку щетин (A), чтобы вернуть щетины в щетку () (Рис. 18). Очистите твердые поверхности, такие как пол (Рис. 19). Нажмите кнопку щетин, чтобы выпустить щетины из щетки () (Рис. 20). Очистите мягкие поверхности, такие как ковры (Рис. 21).



Внимание

Немедленно выключите прибор, если он окажется заблокированным мусором, втянутым внутрь щетки, например, куском ткани, бахромой ковра и т.п. Прежде чем снова включить прибор, удалите мусор из щетки.

Когда пыль достигла отметки MAX (Рис. 22), опорожните контейнер для пыли (F).

- 1 Выключите прибор (Рис. 23).
- 2 Отсоедините вилку кабеля электропитания от электрической розетки (Рис. 24).
- 3 Снимите трубку (Рис. 25).
- 4 Возьмитесь за корпус двигателя (H) и нажмите кнопку отсоединения контейнера для пыли (G) (Рис. 26).
- 5 Переверните вниз контейнер для пыли. Отделите контейнер для пыли от корпуса двигателя (Рис. 27).
- 6 Извлеките HEPA-фильтр (L) из контейнера для пыли (Рис. 28).

- 7 Поднесите контейнер для пыли к мусорной корзине (Рис. 29).
- 8 Возьмитесь за ручку пластикового фильтра (N). Извлеките пластиковый фильтр (M) из контейнера для пыли (Рис. 30).
- 9 Высыпьте пыль в корзину (Рис. 31).
- 10 Вставьте пластиковый фильтр в контейнер для пыли (Рис. 32).
- 11 Вставьте HEPA-фильтр в контейнер для пыли (Рис. 33).
- 12 Приставьте соединение на контейнере для пыли к соединению на корпусе двигателя. Поверните контейнер для пыли вверх, чтобы соединить две части. О правильной установке свидетельствует характерный щелчок (Рис. 34).
- 13 Установите корпус двигателя на трубку (Рис. 35).



Внимание

Контейнер для пыли должен быть опорожнен при достижении максимального указанного уровня. Несоблюдение этого указания может привести к повреждению двигателя.

Прибор может использоваться с трубкой и щеткой или с щеткой, установленной непосредственно на корпус двигателя.

Прибор оснащен двумя насадками: одной многофункциональной щеткой (S) и одной щелевой насадкой (R). Насадки могут быть установлены на трубку для сбора пыли в трудно доступных местах на высоте. Насадки могут быть установлены непосредственно на корпус двигателя для очистки окон и мебели (Рис. 37) или салона автомобиля (Рис. 38).

ПОСЛЕ ИСПОЛЬЗОВАНИЯ

Выключите прибор. Опорожните контейнер для пыли.

Установите насадки на настенный держатель.

Прикрепите прибор к настенному держателю (Рис. 36).



Внимание

Опасность падения прибора. После сборки прибор не может стоять на щетке в вертикальном положении.

ЧИСТКА ПРИБОРА

Регулярный уход и очистки позволяют защитить и сохранить эффективность прибора в течение более длительного срока.



Внимание

Все операции очистки и технического обслуживания должны проводиться на приборе, выключенном и отсоединенном от электрической розетки.

Опасность поражения электрическим током. Не погружайте прибор, вилку и кабель электропитания в воду или другие жидкости.



Внимание

Перед установкой или снятием отдельных компонентов всегда отсоединяйте прибор от электрической розетки.

Всасываемая грязь попадает в контейнер для пыли (F). Воздух сначала фильтруется пластиковым фильтром (M), а затем очищается HEPA-фильтром (L). Оба фильтра расположены внутри контейнера для пыли.



Внимание

Не используйте прибор без фильтра или с поврежденным фильтром. Всасываемая пыль попадет внутрь прибора и повредит двигатель.

Очистка корпуса прибора



Внимание

Чистите несъемные части прибора влажной тканевой салфеткой во избежание повреждения корпуса.

Очистка щетки

- 1 Снимите щетку (B) с трубки.
- 2 Переверните щетку.
- 3 Очистите щетину от скопившейся грязи.

Очистка HEPA-фильтра

HEPA-фильтр (L) — это высокоэффективный бумажный фильтр, который удаляет загрязнения и даже бактерии. HEPA-фильтр расположен внутри контейнера для пыли.

- 1 Возьмитесь за корпус двигателя (H) и нажмите кнопку отсоединения контейнера для пыли (G) (Рис. 26).
- 2 Поверните вниз контейнер для пыли. Отделите контейнер для пыли от корпуса двигателя (Рис. 27).
- 3 Извлеките HEPA-фильтр из контейнера для пыли (Рис. 28).
- 4 Очистите HEPA-фильтр щеткой с длинной мягкой щетиной.



Внимание

Не мойте HEPA-фильтр водой. Он потеряет свою фильтрующую способность.

- 5 Вставьте HEPA-фильтр в контейнер для пыли (Рис. 33).
- 6 Приставьте соединение на контейнере для пыли к соединению на корпусе двигателя. Поверните контейнер для пыли вверх, чтобы соединить две части. О правильной установке свидетельствует характерный щелчок (Рис. 34).

Рекомендуется часто менять HEPA-фильтр (примерно каждые 4-6 месяцев), чтобы избежать циркуляции бактерий в окружающем воздухе.

Очистка пластикового фильтра

- 1 Возьмитесь за корпус двигателя и нажмите кнопку отсоединения контейнера для пыли (Рис. 26).
- 2 Поверните вниз контейнер для пыли. Отделите контейнер для пыли от корпуса двигателя (Рис. 27).
- 3 Извлеките HEPA-фильтр из контейнера для пыли (Рис. 28).
- 4 Поднесите контейнер для пыли к мусорной корзине (Рис. 29).
- 5 Возьмитесь за ручку пластикового фильтра (N). Извлеките пластиковый фильтр (M) из контейнера для пыли (Рис. 30).
- 6 Высыпьте пыль в корзину (Рис. 31).



Внимание

Промывайте пластиковый фильтр только чистой водой без использования мыла или моющих средств.

Вставляйте очищенный пластиковый фильтр только после полного высыхания. Рекомендуется дать пластиковому фильтру высохнуть естественным путем в течение не менее 24 часов.

- 7 Вставьте пластиковый фильтр в контейнер для пыли (Рис. 32).
- 8 Вставьте HEPA-фильтр в контейнер для пыли (Рис. 33).
- 9 Приставьте соединение на контейнере для пыли к соединению на корпусе двигателя. Поверните контейнер для пыли вверх, чтобы соединить две части. О правильной установке свидетельствует характерный щелчок (Рис. 34).

ВЫВОД ИЗ ЭКСПЛУАТАЦИИ

В случае вывода прибора из эксплуатации необходимо отключить его от сети электропитания. Опорожните контейнер для пыли. Перед утилизацией прибора необходимо рассортировать его части в соответствии с видами материалов, использованных для изготовления прибора, а затем приступить к его утилизации, руководствуясь соответствующими положениями нормативных актов, принятых в стране эксплуатации устройства.

Условия хранения: температура: от +5С до +45С; влажность <80%

Срок хранения: Не ограничен

Срок службы: 2 года

Условия утилизации: Утилизировать в соответствии с экологическими требованиями

Условия транспортировки: Во время транспортировки, не бросать и не подвергать излишней вибрации.

Условия реализации: Правила реализации товара не установлены изготовителем, но должны соответствовать региональным, национальным и международным нормам и стандартам.

Дата производства указана на паспортной табличке.

Дата изготовления указана на корпусе изделия в зашифрованном виде SN wk/yabcdefg,

где wk – неделя производства

yg – год производства

abcdefg – серийный номер изделия

Соответствует требованиям:

ТР ТС 004/2011 «О Безопасности низковольтного оборудования»

ТР ТС 020/2011 «Электромагнитная совместимость»

ТР ТС 037/2016 «Об ограничении применения опасных веществ в изделиях электротехники и радиоэлектроники»

Только для рынков стран ЕС и России

220-240В~ 50-60Гц 600Вт Класс II IPX0

Сделано в Китае

Импортер и ответственный за рекламации потребителей:

ООО «Делонги», Россия, 127055, г. Москва, Суцёвская ул., д.27, стр. 3.

Тел. +7(495) 781-26-76, www.delonghi.com/ru-ru

Горячая линия поддержки: 8 800 2005262

Производитель: De'Longhi Appliances Srl / Делонги Эпплайансез С.р.л.

Адрес: г. Тревизо, ул. Л. Сайт 47-31100, Тел.: +3904224131, Италия.

تنظيف الفرشاة

- 1 اخلع الفرشاة (B) من الأنبوب.
- 2 اقلب الفرشاة.
- 3 نظّف الشعيرات من الأوساخ المتراكمة فيها.

تنظيف فلتر امتصاص الجسيمات عالي الكفاءة «Hepa»

- فلتر امتصاص الجسيمات عالي الكفاءة «Hepa» (L) هو فلتر من الورق عالي الكفاءة، ويزيل الشوائب وكذلك البكتيريا. يوجد فلتر امتصاص الجسيمات عالي الكفاءة «Hepa» داخل وعاء الغبار.
- 1 أمسك جسم المحرك (H) واضغط على زر تحرير وعاء الغبار (G) (شكل 26).
 - 2 لف وعاء الغبار إلى الأسفل. افضل وعاء الغبار عن جسم المحرك (شكل 27).
 - 3 أخرج فلتر امتصاص الجسيمات عالي الكفاءة «Hepa» من وعاء الغبار (شكل 28).
 - 4 نظّف فلتر امتصاص الجسيمات عالي الكفاءة «Hepa» باستعمال فرشاة ذات شعيرات طويلة وطرية.

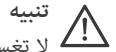

تنبيه

لا تغسل فلتر امتصاص الجسيمات عالي الكفاءة «Hepa» بالماء. فقد يفقد قدرته على الترشيح.

- 5 أدخِل فلتر امتصاص الجسيمات عالي الكفاءة «Hepa» في وعاء الغبار (شكل 33).
 - 6 اجعل الوصلة الموجودة على وعاء الغبار بالقرب من الوصلة الموجودة على جسم المحرك. لف وعاء الغبار إلى الأعلى من أجل ربط الجزأين. يتم التأكد من الإدخال بالشكل الصحيح من خلال سماع صوت "تعشيق" (الشكل 34).
- من الجيد تغيير فلتر امتصاص الجسيمات عالي الكفاءة «Hepa» مرارًا (كل 4-6 أشهر تقريبًا) لتجنب دوران البكتيريا في هواء الغرفة.

تنظيف الفلتر البلاستيكي

- 1 أمسك جسم المحرك واضغط على زر تحرير وعاء الغبار (شكل 26).
- 2 لف وعاء الغبار إلى الأسفل. افضل وعاء الغبار عن جسم المحرك (شكل 27).
- 3 أخرج فلتر امتصاص الجسيمات عالي الكفاءة «Hepa» من وعاء الغبار (شكل 28).
- 4 ضع وعاء الغبار أعلى سلة المهملات (شكل 29).
- 5 أمسك مقبض الفلتر البلاستيكي (N). أخرج الفلتر البلاستيكي (M) من وعاء الغبار (شكل 30).
- 6 أفرغ الغبار في سلة المهملات (شكل 31).

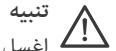

تنبيه

اغسل الفلتر البلاستيكي بماء نظيف فقط، ومن دون استعمال الصابون أو المنظفات.

بعد تنظيف الفلتر البلاستيكي، لا تضعه في الجهاز إلا عندما يجف تمامًا. يُنصح بترك الفلتر البلاستيكي يجف بصورة طبيعية لمدة ٢٤ ساعة تقريبًا.

- 7 أدخِل الفلتر البلاستيكي في وعاء الغبار (شكل 32).
- 8 أدخِل فلتر امتصاص الجسيمات عالي الكفاءة «Hepa» في وعاء الغبار (شكل 33).
- 9 اجعل الوصلة الموجودة على وعاء الغبار بالقرب من الوصلة الموجودة على جسم المحرك. لف وعاء الغبار إلى الأعلى من أجل ربط الجزأين. يتم التأكد من الإدخال بالشكل الصحيح من خلال سماع صوت "تعشيق" (الشكل 34).

إيقاف الماكينة عن العمل

في حالة إيقاف الجهاز عن الخدمة، يجب فصله كهربائيًا. أفرغ وعاء الغبار. في حالة التخلص من الجهاز بعد انتهاء حياته، يجب فصل المواد المستخدمة في تصنيعه عن بعضها والتخلص منها حسب تركيبتها وحسب أحكام القوانين السارية في بلد الاستعمال.

- 11 أدخل فلتر امتصاص الجسيمات عالي الكفاءة «Hepa» في وعاء الغبار (شكل 33).
- 12 اجعل الوصلة الموجودة على وعاء الغبار بالقرب من الوصلة الموجودة على جسم المحرك. لف وعاء الغبار إلى الأعلى من أجل ربط الجزأين. يتم التأكد من الإدخال بالشكل الصحيح من خلال سماع صوت "تعشيق" (الشكل 34).
- 13 ركب جسم المحرك على الأنبوب (شكل 35).

تنبيه



يجب تفريغ وعاء الغبار عندما يصل الغبار إلى أقصى مستوى مُشار إليه. إذا لم يُراعَى هذا الإرشاد، فقد يتعرض المحرك للتلف.

يمكن استعمال الجهاز مع الأنبوب والفرشاة، أو أثناء تركيب الفرشاة على جسم المحرك مباشرةً. الجهاز مزود بملحقين، فرشاة متعددة الوظائف (S) وفوهة طويلة (R). يمكن تركيب الملحقات على الأنبوب، من أجل الوصول إلى أصعب المناطق العلوية وشفط الغبار منها. يمكن تركيب الملحقات على جسم المحرك مباشرةً، لتنظيف النوافذ والأثاث (شكل 37) أو داخل السيارة (شكل 38).

بعد الاستخدام

أطفئ الجهاز. أفرغ وعاء الغبار.
ضع الملحقات على الحامل المثبت في الحائط.
اشبك الجهاز في الحامل الحائطي (شكل 36).

تنبيه



خطر سقوط الجهاز. بمجرد تركيب الجهاز فلن يمكنه البقاء واقفًا على الفرشاة في وضع رأسي.

تنظيف الجهاز

الصيانة والتنظيف المنتظمان يحفظان الجهاز ويحافظان على كفاءته لفترة أطول.

تنبيه



يجب تنفيذ جميع عمليات التنظيف والصيانة أثناء انطفاء الجهاز وفصل القابس عن مأخذ التيار الكهربائي. خطر التعرض إلى صدمة كهربائية. لا تغمر الجهاز والقابس وكابل الإمداد الكهربائي مطلقًا في الماء أو في سوائل أخرى.

تنبيه



افصل الجهاز دائمًا عن مأخذ التيار الكهربائي قبل تركيب أو فك المكونات الفردية. الأوساخ المشفوفة تدخل إلى وعاء الغبار (F). يتعرض الهواء للترشيق في البداية عن طريق الفلتر البلاستيكي (M) ثم يُنظف بفلتر الجسيمات عالي الكفاءة «L» (Hepa). الفلتران كلاهما يقع مكانهما داخل وعاء الغبار.

تنبيه



لا تستخدم الجهاز من دون فلتر أو بفلتر تالف. فقد تدخل الأتربة المسحوبة إلى داخل الجهاز، ما قد يتلف المحرك.

تنظيف جسم الجهاز

تنبيه



نظف الأجزاء الثابتة في الجهاز باستخدام قطعة قماش رطبة وغير كاشطة، لتجنب إتلاف الهيكل الخارجي.

العمليات الأولية

- 1 اخلع مواد التغليف (شكل 2) وتأكد من وجود جميع المكونات (شكل 3).
- 2 تأكد من سلامة المحتويات.
- 3 انزع جميع المصقات.

لا تقم بتشغيل الجهاز، إن كان تالفًا.

تنبيه



خطر سقوط الجهاز. بمجرد تركيب الجهاز فلن يمكنه البقاء واقفًا على الفرشاة في وضع رأسي.

يجب تثبيت الحامل الحائطي (O) في مكان جاف وآمن. يجب تخزين المنتج في مكان بعيد عن متناول الأطفال.

- 4 أسند الحامل الحائطي على الحائط (شكل 4). الحامل مرفق به البراغي (Q) والأوتاد (P).
- 5 اضبط ارتفاع الحامل على الحائط بناءً على ارتفاع الجهاز (شكل 5).
- 6 استخدم قلم رصاص لعمل علامات على الحائط في مكان الفتحات الثلاث الخاصة بالحامل (شكل 6).
- 7 أبعد الحامل عن الحائط (شكل 7).
- 8 اثقب الحائط باستعمال مثقاب عند العلامات الثلاث (شكل 8).
- 9 ضع الأوتاد في الفتحات (شكل 9).
- 10 أسند الحامل على الحائط مجددًا مع وضع الفتحات أمام الأوتاد (شكل 10).
- 11 أدخل البراغي في الفتحات (شكل 11).
- 12 اربط البراغي باستعمال مفك براغي (شكل 12).

تعليمات الاستخدام

- 1 ركب الأنبوب (E) على الفرشاة (B) (شكل 13).
- 2 ادفع خفاف ضبط العصا المتداخلة (D) إلى الأسفل لضبط العصا (C) (شكل 14).
- 3 ركب جسم المحرك (H) على الأنبوب (شكل 15).
- 4 ضع قابس كابل الإمداد الكهربائي في مأخذ التيار (شكل 16).
- 5 اضغط على زر التشغيل (I) (شكل 17). سيبدأ الجهاز في العمل بأقصى قدرة.
- اضغط على زر الشعيرات (A) لإدخال الشعيرات في الفرشاة (شكل 18). تنظيف الأسطح الصلبة، مثل الأرضيات (شكل 19).
- اضغط على زر الشعيرات لإخراج الشعيرات من الفرشاة (شكل 20). تنظيف الأسطح الطرية، مثل السجاد (شكل 21).

تنبيه



أطفئ الجهاز فورًا إذا أصبحت الأوساخ متشابكة في الفرشاة، مثل قطعة من القماش أو الأهداب الموجودة في أطراف السجادة وما شابه. قبل إعادة تشغيل الجهاز يجب إزالة الأوساخ من الفرشاة.

عندما تصل الأترية إلى علامة الحد الأقصى MAX (شكل 22)، فيجب تفريغ وعاء الغبار (F).

- 1 أطفئ الجهاز (شكل 23).
- 2 أفضل قابس كابل الإمداد الكهربائي عن مأخذ التيار الكهربائي (شكل 24).
- 3 فك الأنبوب (شكل 25).
- 4 أمسك جسم المحرك (H) واضغط على زر تحرير وعاء الغبار (G) (شكل 26).
- 5 لف وعاء الغبار إلى الأسفل. أفضل وعاء الغبار عن جسم المحرك (شكل 27).
- 6 أخرج فلتر امتصاص الجسيمات عالي الكفاءة «Hepa» (L) من وعاء الغبار (شكل 28).
- 7 ضع وعاء الغبار أعلى سلة مهملات (شكل 29).
- 8 أمسك مقبض الفلتر البلاستيكي (N). أخرج الفلتر البلاستيكي (M) من وعاء الغبار (شكل 30).
- 9 أفرغ الغبار في سلة المهملات (شكل 31).
- 10 أدخل الفلتر البلاستيكي في وعاء الغبار (شكل 32).

- لا تستعمل الجهاز من دون فلتز.
- لا تجمع أشياء شديدة السخونة أو يتصاعد منها الدخان أو تحترق، مثل السجائر أو أعواد الثقاب أو الرماد، الذي ما يزال ساخناً.
- لا تجمع مواد قابلة للاشتعال أو وقود (السوائل المتطايرة والبنزين والكيروسين، الخ)، ولا تستخدم الجهاز في وجود كميات كبيرة من الماء.
- لا تستعمل الجهاز في أماكن مغلقة أثناء وجود أبخرة منبعثة من دهانات بالزيت أو من مواد مذيبة أو من مواد التصميد للماء، أو من الغبار القابل للاشتعال، أو الأبخرة الأخرى السامة أو المتفجرة.
- لا تجمع مواد سامة (مواد التبييض، الأمونيا، الأحماض، الخ).
- إذا سقط الجهاز، فيجب عدم استعماله، إذا بدت عليه علامات تلف واضحة. يجب عدم استخدام الجهاز، إذا بدا التلف على كابل الإمداد بالطاقة أو القابس، أو إذا كان الجهاز نفسه معيماً. جميع عمليات التصليح، بما في ذلك استبدال كابل الإمداد بالطاقة، يجب ألا تتم إلا لدى أحد مراكز الدعم، لتجنب جميع الأخطار.
-  للتخلص من المنتج بالشكل الصحيح، وفقاً لما ينص عليه التوجيه الأوروبي رقم 2012/19/EU، يرجى قراءة النشرة المرفقة مع المنتج.

• احتفظ دائماً بهذه التعليمات

وصف الجهاز

K المقبض	A زر الشعيرات
L فلتر امتصاص الجسيمات عالي الكفاءة «Hepa»	B الفرشاة
M فلتر بلاستيكي	C عصا متداخلة
N مقبض الفلتر البلاستيكي	D خطاف ضبط العصا المتداخلة
O حامل حائطي	E أنبوب
P أوتاد (3×)	F وعاء الغبار
Q براغي (3×)	G زر تحرير وعاء الغبار
R فوهة طويلة	H جسم المحرك
S فرشاة متعددة الوظائف	I زر التشغيل/الإطفاء
	J كابل الإمداد الكهربائي

بيانات فنية

- تحتوي بطاقة البيانات الموجودة أسفل قاعدة استناد الجهاز على البيانات التالية المتعلقة بتعريف الجهاز:
- الشركة المصنعة وعلامة جودة الاتحاد الأوروبي CE
 - الموديل [Mod]
 - الرقم المسلسل [SN]
 - جهد الشبكة الكهربائية [فولت V] والتردد [هرتز Hz]
 - القدرة الكهربائية المستهلكة [وات W]
 - الرقم المجاني لخدمة الدعم
- في حالة مراجعة مركز صيانة مرخص، يرجى ذكر الموديل والرقم المسلسل.

- يجب ألا يقوم الأطفال بالعمليات التي ينفذهما المُستخدم لتنظيف الجهاز وصيانته، إلا إذا كان عمرهم أكبر من 8 سنوات، ويوجد إشراف عليهم.
- يجب عدم السماح للأطفال باللعب بالجهاز.
- يجب عدم ترك مواد التغليف في متناول الأطفال، لأنها تشكل مصادر خطر محتملة عليهم.
- في حالة ما إذا قررت التخلص من الجهاز، يُنصح بجعله غير صالح للتشغيل من خلال نزع الكابل الكهربائي. كما يوصى باتخاذ التدابير اللازمة، بحيث لا تشكل بعض أجزاء من الجهاز خطر على الأطفال في حالة اللعب به.

⚠️ خطر بسبب الكهرباء

- يجب حفظ الجهاز وكابل الإمداد بالطاقة بعيداً عن متناول الأطفال، الذين تقل أعمارهم عن 8 سنوات.
- يجب عدم ترك كابل الإمداد الكهربائي متدلياً في مكان يمكن الوصول إليه من قبل الأطفال.
- قبل توصيل الجهاز بشبكة الإمداد الكهربائي، تأكد أن الجهد المذكور على بطاقة البيانات مطابق لجهد الشبكة المحلية.
- قد يؤدي استعمال الوصلات الكهربائية غير المعتمدة من قبل الشركة المصنعة إلى وقوع أضرار وحوادث.
- قم بتوصيل الجهاز دائماً بمأخذ كهربائي مؤوض.
- لا تسحب مطلقاً كابل الإمداد الكهربائي أو الجهاز ذاته لفصل القابس عن المأخذ الكهربائي.
- افصل الجهاز دائماً عن مأخذ التيار الكهربائي قبل تركيب أو فك المكونات الفردية.
- يجب ألا يلامس الماء الأجزاء الخاضعة للجهد الكهربائي: خطر حدوث دائرة قصر وصدمة كهربائية أو أيهما.
- يجب عدم إمداد الجهاز بالطاقة من خلال مؤقتات خارجية أو من خلال منظومات منفصلة يتم التحكم بها عن بُعد.
- لا تغمر الجهاز والقابس وكابل الإمداد الكهربائي مطلقاً في الماء أو في سوائل أخرى.
- يجب عدم استخدام الجهاز بأيدي مبللة أو حافي القدمين.
- لا تترك الجهاز بدون مراقبة أثناء توصيله بالشبكة الكهربائية.

⚠️ تنبيه - أضرار مادية

- لا تقلب الجهاز أثناء الاستخدام، فقد يخرج منه الغبار والأوساخ.
- قبل الشفط من الأسطح اللامعة، مثل أرضيات الباركيه والمشمع، يجب التأكد من خلو الفرشاة والشعيرات من المواد، التي قد تترك أثراً.
- لا تضغط بقوة على الفرشاة، لتجنب إتلاف الأرضية. لا تكرر تمرير الفرشاة في نفس المكان عند الشفط من الأسطح الرقيقة.
- قد تؤدي حركة الفرشاة على الأسطح المغطاة بالشمع إلى ظهور علامات، إذا حدث هذا، فيجب التنظيف بقطعة قماش رطبة، والتلميع بالشمس، والانتظار حتى الجفاف.
- لا تضع الجهاز على أسطح ساخنة جداً أو بالقرب من اللهب المكشوف، لتجنب احتمال تلف الهيكل الخارجي.
- لا تستعمل الجهاز في الهواء الطلق.
- لا تضع الجهاز أو الكابل الكهربائي بالقرب من أو فوق أفران كهربائية، أو مواقد غاز ساخنة، أو بالقرب من الميكروويف.
- فك كابل الإمداد الكهربائي بالكامل قبل استعمال الجهاز.
- لا تترك الجهاز معرضاً للعوامل الجوية (على سبيل المثال الأمطار، الشمس).

⚠️ خطر وقوع أضرار لأسباب أخرى

- لا تضع أية أشياء في فتحات الجهاز، وتجنب أن تعيق الأغراض تدفق الهواء.
- حافظ على خلو الفتحات من الغبار والوبر والشعر وما شابه.

فيما يتعلق بهذا الدليل

رغم أن الأجهزة مُصنَّعة وفقًا للمواصفات الأوروبية النوعية السارية، وبالتالي فهي محمّية في جميع الأجزاء التي قد تُمثل خطرًا، إلا أنه يجب قراءة هذه التحذيرات بعناية، واستخدام الجهاز للغرض الذي صنع من أجله فقط، لتفادي الإصابات والأضرار. احتفظ بهذا الكتيّب في متناول يدك للاطلاع عليه في المستقبل وعند الحاجة. إذا كنت ترغب في بيع هذا الجهاز إلى أشخاص آخرين، فتذكر أن تسلمهم أيضًا هذه التعليمات. تم تمييز المعلومات الواردة في هذا الدليل بالرموز التالية التي تشير إلى:

⚠️ خطر على الأطفال

⚡ خطر بسبب الكهرباء

⚠️ خطر وقوع أضرار لأسباب أخرى

⚠️ تحذير يتعلق بالاحتراق

⚠️ تنبيه - أضرار مادية

الاستخدام المُخصّص

هذا الجهاز مصمم لاستخدام الأفراد فقط، وبالتالي فهو غير مناسب للاستخدام للأغراض التجارية أو الصناعية. يمكنكم استعمال الجهاز لشطف الغبار من الأسطح. ممنوع شطف الرماد الساخن أو السوائل أو قطع الزجاج الكبيرة أو الأنقاض أو الأشياء المدببة أو الحادة. لا تصرح الشركة المُصنّعة بأي استخدام آخر للجهاز ولا تتحمل أي مسؤولية عن الأضرار من أي نوع الناجمة عن الاستخدام غير السليم للجهاز ذاته. وبالإضافة إلى ذلك، يؤدي الاستعمال غير الملائم للجهاز إلى إبطال أي شكل من أشكال الضمان.

تحذيرات السلامة

اقرأ التعليمات بعناية قبل الاستعمال.

- تم تصميم هذا الجهاز من أجل الاستعمال في بيئات منزلية أو بيئات شبيهة بالبيئات المنزلية، مثل:
 - في أماكن الطهي المُخصّصة للعاملين في المتاجر، والمكاتب، وأماكن العمل الأخرى
 - في المزارع
 - في الفنادق، ونُزل المبيت والإفطار، والبيئات السكنية الأخرى (للاستعمال من قِبَل الضيوف).
- يجب عدم شطف الرماد الساخن أو السوائل أو قطع الزجاج الكبيرة أو الأنقاض أو الأشياء المدببة أو الحادة.
- يجب عدم استعمال الجهاز من دون فلاتر، أو إذا كانت الفلاتر مكسورة أو تالفة.
- لا تستخدم الجهاز لأغراض مختلفة عما هو محدد في الدليل. لا تتحمل الشركة المُصنّعة أي مسؤولية عن الأضرار الناتجة عن استعمال الجهاز بشكل خاطئ أو لأغراض مختلفة عن الأغراض المبيّنة في هذا الدليل. وبالإضافة إلى ذلك، يؤدي الاستعمال غير الملائم للجهاز إلى إبطال أي شكل من أشكال الضمان.
- يُنصح بالاحتفاظ بمواد التغليف الأصلية، لأن الدعم المجاني لا يشمل الأعطال الناتجة عن تغليف المنتج بمواد غير مناسبة أثناء نقله إلى مركز دعم مُعتمد.

⚠️ خطر على الأطفال

- يمكن استعمال هذا الجهاز من قبل أطفال تزيد أعمارهم عن 8 سنوات ومن قبل أشخاص من ذوي القدرات الجسدية، أو الحسية، أو الذهنية المحدودة، أو أشخاص لا يمتلكون خبرة أو معرفة بالجهاز، فقط إذا تم الإشراف عليهم من قبل شخص مسؤول عنهم أو إذا تم تدريبهم على استعمال الجهاز بشكل آمن واطلاعهم على التعليمات وعلى الأخطار القائمة أثناء استعمال الجهاز.

ПРО ЦЕЙ ПОСІБНИК

Попри те, що прилади виготовлені у відповідності до належних діючих європейських стандартів та мають захист у всіх потенційно небезпечних місцях, необхідно уважно прочитати застереження і використовувати прилад виключно за призначенням, щоб уникнути нещасних випадків та пошкоджень. Зберігайте цей посібник у доступному місці для консультацій у майбутньому. За наміру передати цей прилад іншому користувачу пам'ятайте, що разом з приладом повинна бути передана і ця інструкція. Інформація, викладена у цьому посібнику, має наступні умовні позначення, які означають:



Небезпека для дітей



Небезпека, пов'язана з електричним струмом



Небезпека збитків, обумовлених іншими причинами



Застереження про опіки



Увага - ризик заподіяння матеріальних збитків

ЦІЛЬОВЕ ПРИЗНАЧЕННЯ

Цей прилад призначений тільки і виключно для приватного використання і тому є непридатним для промислових або комерційних цілей. Прилад повинен використовуватися для всмоктування пилу з поверхонь. Забороняється всмоктувати гарячий попіл, рідини, великі шматки скла, будівельне сміття, гострі або гостроконечні предмети. Виробник не передбачив будь-яке інше використання цього приладу, це звільняє його від відповідальності за збитки будь-якого характеру, спричинені неналежним використанням приладу. Крім того, неналежне використання приладу скасовує гарантію у всіх її проявах.

ПРАВИЛА ТЕХНІКИ БЕЗПЕКИ

УВАЖНО ПРОЧИТАЙТЕ ІНСТРУКЦІЇ ПЕРЕД ПОЧАТКОМ ВИКОРИСТАННЯ.

- Прилад призначений для використання у побутових домашніх умовах та в умовах, близьких до домашніх, як наприклад:
 - на кухнях, призначених для персоналу магазинів, офісів та інших професійних закладів;
 - у господарствах;
 - у номерах готелів, мотелів, у готелях типу bed & breakfast та у інших житлових структурах (для використання постояльцями).
- Не всмоктуйте гарячий попіл, рідини, великі шматки скла, будівельне сміття, гострі або гостроконечні предмети.
- Не використовуйте прилад без фільтрів та якщо фільтри зламані або пошкоджені.
- Не використовуйте прилад для інших цілей, ніж ті, що описані в цьому посібнику. Виробник відхиляє відповідальність за неправильне використання або за використання, непередбачене у цьому посібнику. Крім того, неналежне використання приладу скасовує гарантію у всіх її проявах.
- Рекомендується зберігати оригінальну упаковку, оскільки безкоштовні сервісні послуги не передбачені у випадку поломки, спричинених неналежною

упаковкою виробу під час транспортування до Авторизованого сервісного центру.

Небезпека для дітей

- Приладом можуть користуватися діти старше 8 років та особи з обмеженими фізичними, сенсорними та ментальними можливостями або з недостатнім досвідом і знаннями, тільки якщо вони перебувають під наглядом відповідальної особи або якщо пройшли належний інструктаж та усвідомлюють ризики, пов'язані з використанням приладу.
- Операції очистки і технічного обслуговування, описані у цьому посібнику, не повинні виконуватися дітьми, які не досягли віку старше 8 років і не перебувають під наглядом.
- Дітям забороняється гратися з приладом.
- Не залишайте елементи упаковки у зоні досяжності для дітей, оскільки ці матеріали є потенційним джерелом небезпеки.
- Якщо ви вирішите утилізувати цей прилад у якості відходів, рекомендується зробити його непридатним для використання, відрізавши кабель живлення. Крім того, рекомендується знешкодити ті частини приладу, які можуть становити ризик, особливо для дітей, які можуть використовувати прилад для ігор.

Небезпека, пов'язана з електричним струмом

- Тримайте прилад та кабель живлення недоступними для дітей віком менше 8 років.
- Не залишайте кабель живлення звисати у місцях, де його може схопити дитина.
- Перед підключенням приладу до мережі живлення переконайтесь, що вказана на табличці напруга відповідає напрузі локальної мережі живлення.
- Використання електричних подовжувачів, несхвалених виробником приладу, може призвести до збитків або пожежі.
- Завжди підключайте прилад до розетки із заземленням.
- Не тягніть за кабель живлення або за сам прилад, щоб від'єднати вилку від електричної розетки.
- Завжди від'єднуйте прилад від електричної розетки, перш ніж встановлювати або знімати окремі компоненти.
- Не допускайте потрапляння води на частини під напругою: ризик короткого замикання і/або враження електричним струмом.
- Прилад не повинен живитися за допомогою зовнішніх таймерів або за допомогою окремих установок з дистанційним керуванням.
- Не занурюйте прилад, вилку і електричний кабель у воду або ніші рідини.
- Не використовуйте прилад мокрими руками або босоніж.
- Не залишайте прилад без нагляду, коли він під'єднаний до електричної мережі.



Увага - ризик заподіяння матеріальних збитків

- Не перевертайте прилад під час використання, оскільки бруд і пил можуть висипатися.
- Перед початком прибирання блискучої поверхні, наприклад паркету або лінолеуму, переконайтеся, що щітка і її щетини не містять матеріалів, які можуть залишити сліди на поверхні.
- Не натискайте сильно на щітку, щоб запобігти пошкодження підлоги. На делікатних поверхнях не варто занадто наполегливо водити щіткою в одному місці.
- На навощених поверхнях рухи щітки можуть залишити розводи. Якщо це трапилось, протріть необхідне місце вологою ганчіркою, натріть воском і дочекайтесь, поки він висохне.
- Не ставте прилад на дуже гарячі поверхні або поблизу джерел відкритого вогню, щоб уникнути пошкодження обшивки корпусу.
- Не використовуйте прилад на відкритому повітрі.
- Забороняється розташовувати прилад і кабель живлення поблизу або над електричними та газовими печами, а також біля мікрохвильових печей.
- Перед використанням завжди повністю розмотуйте кабель живлення.
- Не залишайте прилад під дією атмосферних явищ (наприклад, дощ, сонце).



Небезпека збитків, обумовлених іншими причинами

- Не вставляйте будь-які предмети у отвори приладу і не дозволяйте предметам блокувати потік повітря.
- Отвори приладу повинні бути чистими від пилу, пуху, волосся і т.п.
- Не використовуйте прилад без фільтра.
- Не використовуйте прилад для прибирання дуже гарячих предметів або предметів, які тліють або горять, наприклад сигарети, сірники або гарячий попіл.
- Не збирайте займисті або горючі матеріали (леткі рідини, бензин, гас і т.д.) і не використовуйте у присутності великої кількості води.
- Не використовуйте прилад у закритих приміщеннях, насичених парами фарб, мастил, розчинників, водовідштовхувальних засобів, а також у приміщеннях із легкозаймистим пилом та з іншими токсичними і займистими парами.
- Не збирайте токсичні матеріали (відбілювач, аміак, кислоти і т. п.).
- Прилад не повинен використовуватися після падіння, якщо присутні ознаки пошкоджень. Забороняється користуватися приладом, якщо кабель живлення чи вилка пошкоджені, або якщо сам прилад несправний. Усі операції з ремонту, включно з заміною кабелю живлення, повинні виконуватися виключно сервісним центром, щоб запобігти будь-яким ризикам.



Для правильної утилізації виробу відповідно до Європейської директиви 2012/19/ЄС слід прочитати спеціальну пам'ятку, що додається до виробу.

• ЗБЕРІГАЙТЕ ЦЮ ІНСТРУКЦІЮ

ОПИС ПРИЛАДУ

A Кнопка щетини	K Ручка
B Щітка	L HEPA-фільтр
C Телескопічна штанга	M Пластиковий фільтр
D Гачок для регулювання телескопічної штанги	N Ручка пластикового фільтра
E Трубка	O Настінний тримач
F Контейнер для пилу	P Дюбелі (x 3)
G Кнопка від'єднання контейнера для пилу	Q Гвинти (x 3)
H Корпус мотора	R Щілинна насадка
I Кнопка ввімкнення/вимкнення	S Багатофункціональна щітка
J Кабель живлення	

Ідентифікаційні дані

На таблиці, яка знаходиться під опорною підставкою приладу, нанесені такі ідентифікаційні дані приладу:

- виробник і маркування CE
- модель [Mod]
- серійний № [SN]
- електрична напруга живлення [В] і частота [Гц]
- споживана потужність [Вт]
- номер безкоштовної сервісної лінії

У випадку можливого звернення до авторизованих Сервісних центрів вкажіть модель і серійний номер.

ПЕРЕД ВИКОРИСТАННЯМ

Підготовчі дії

- 1 Зніміть пакувальний матеріал (Рис. 2) і перевірте наявність усіх компонентів (Рис. 3).
- 2 Перевірте цілісність вмісту.
- 3 Зніміть усі наклейки.

Не користуйтеся приладом, якщо він пошкоджений.



Увага

Небезпека падіння приладу. Після завершення процесу складання, прилад не може стояти на щітці у вертикальному положенні.

Встановіть настінний тримач (O) у сухому та безпечному місці. Прилад повинен зберігатися у недоступному для дітей місці.

- 4 Приставте настінний тримач до стіни (Рис. 4). Тримач комплектується гвинтами (Q) та дюбелями (P).
- 5 Відрегулюйте висоту тримача на стіні відповідно до висоти приладу (Рис. 5).
- 6 Олівцем зробіть позначки на стіні у трьох отворах тримача (Рис. 6).
- 7 Приберіть настінний тримач від стіни (Рис. 7).
- 8 Дрилем виконайте отвори у стіні у місцях позначок (Рис. 8).
- 9 Вставте дюбелі в отвори (Рис. 9).

10 Прикладіть настінний тримач до стіни, отворами на дюбелі (Рис. 10).

11 Вставте гвинти у отвори (Рис. 11).

12 Вкрутіть гвинти викруткою (Рис. 12).

ІНСТРУКЦІЇ З ВИКОРИСТАННЯ

1 Встановіть трубку (E) на щітку (B) (Рис. 13).

2 Натисніть на гачок регулювання телескопічної штанги (D), щоб відрегулювати штангу (C) (Рис. 14).

3 Встановіть корпус двигуна (H) на трубку (Рис. 15).

4 Вставте вилку кабелю живлення в електричну розетку (Рис. 16).

5 Натисніть кнопку ввімкнення (I) (Рис. 17). Прилад почне працювати на максимальній потужності.

Натисніть кнопку щетини (A), щоб втягнути щетину в щітку () (Рис. 18). Очистіть тверді поверхні, такі як підлога (Рис. 19).

Натисніть кнопку щетини, щоб випустити щетину з щітки () (Рис. 20). Очистіть м'які поверхні, такі як килими (Рис. 21).



Увага

Негайно вимкніть прилад, якщо всередині щітки щось застрягло, наприклад, шматок тканини або торочки килима. Перш ніж знову увімкнути прилад, приборіть застрягле сміття зі щітки.

Коли пил досягнув позначки MAX (Рис. 22), спорожніть контейнер для пилу (F).

1 Вимкніть прилад (Рис. 23).

2 Від'єднайте вилку кабелю живлення від електричної розетки (Рис. 24).

3 Зніміть трубку (Рис. 25).

4 Візьміться за корпус двигуна (H) та натисніть кнопку від'єднання контейнера для пилу (G) (Рис. 26).

5 Поверніть вниз контейнер для пилу. Відділіть контейнер для пилу від корпусу двигуна (Рис. 27).

6 Витягніть НЕРА-фільтр (L) з контейнера для пилу (Рис. 28).

7 Піднесіть контейнер для пилу над кошиком для сміття (Рис. 29).

8 Візьміться за ручку пластикового фільтра (N). Витягніть пластиковий фільтр (M) з контейнера для пилу (Рис. 30).

9 Висипте пил у кошик (Рис. 31).

10 Вставте пластиковий фільтр у контейнер для пилу (Рис. 32).

11 Вставте НЕРА-фільтр у контейнер для пилу (Рис. 33).

12 Приставте з'єднання на контейнері для пилу до з'єднання на корпусі двигуна. Поверніть контейнер для пилу вгору, щоб з'єднати дві частини. Характерний звук «кляц» свідчатиме про правильну установку (Рис. 34).

13 Встановіть корпус двигуна на трубку (Рис. 35).



Увага

Контейнер для пилу необхідно спорожнити після досягнення позначки максимального рівня. Недотримання цієї вказівки може призвести до пошкодження двигуна.

Прилад можна використовувати з трубкою і щіткою, або тільки з щіткою, встановленою безпосередньо на корпус двигуна.

Прилад комплектується двома насадками, а саме: однією багатофункціональною щіткою (S) і однією щілинною насадкою (R). Насадки можна встановлювати на трубку, це дасть можливість здійснювати прибирання важкодоступних місць, що знаходяться вгорі.

Насадки можна встановлювати безпосередньо на корпус двигуна, щоб чистити вікна і меблі (Рис. 37) або прибирати в салоні автомобіля (Рис. 38).

ПІСЛЯ ВИКОРИСТАННЯ

Вимкніть прилад. Спорожніть контейнер для пилу.
Вставте насадки у настінний тримач.
Прикріпіть прилад до настінного тримача (Рис. 36).



Увага

Небезпека падіння приладу. Після завершення процесу складання, прилад не може стояти на щітці у вертикальному положенні.

ЧИСТКА ПРИЛАДУ

Регулярний догляд і чистки допомагають підтримувати прилад у робочому стані і подовжують його строк експлуатації.



Увага

Всі операції чистки і технічного обслуговування повинні виконуватися на вимкненому і від'єднаному від електричної розетки приладі.

Небезпека враження електричним струмом. Не занурюйте прилад, вилку і електричний кабель у воду або інші рідини.



Увага

Завжди від'єднуйте прилад від електричної розетки, перш ніж встановлювати або знімати окремі компоненти.

Бруд, що всмоктується, потрапляє у контейнер для пилу (F). Повітря спочатку фільтрується пластиковим фільтром (M), а потім очищається HEPA-фільтром (L). Обидва фільтри знаходяться всередині контейнера для пилу.



Увага

Не використовуйте прилад без одного з фільтрів або із пошкодженням фільтром. Пил, що всмоктується, може потрапити всередину приладу і пошкодити двигун.

Чистка корпусу приладу



Увага

Чистіть незнімні частини приладу вологою неабразивною ганчіркою, щоб не пошкодити корпус.

Чистка щітки

- 1 Зніміть щітку (B) з трубки.
- 2 Переверніть щітку.
- 3 Почистіть щетини від бурду, що накопичився.

Очистка HEPA-фільтра

HEPA-фільтр (L) — це високоефективний паперовий фільтр, який видаляє бруд і навіть бактерії. HEPA-фільтр знаходиться всередині контейнера для пилу.

- 1 Візьміться за корпус двигуна (H) та натисніть кнопку від'єднання контейнера для пилу (G) (Рис. 26).
- 2 Поверніть вниз контейнер для пилу. Відділіть контейнер для пилу від корпусу двигуна (Рис. 27).
- 3 Витягніть HEPA-фільтр з контейнера для пилу (Рис. 28).
- 4 Очистіть HEPA-фільтр щіткою з довгою м'якою щетиною.



Увага

Не мийте HEPA-фільтр водою. Він втратить свою фільтрувальну здатність.

- 5 Вставте HEPA-фільтр у контейнер для пилу (Рис. 33).
- 6 Приставте з'єднання на контейнері для пилу до з'єднання на корпусі двигуна. Поверніть контейнер

для пилу вгору, щоб з'єднати дві частини. Характерний звук «кляц» свідчатиме про правильну установку (Рис. 34).

Рекомендується регулярно міняти НЕРА-фільтр (приблизно кожні 4-6 місяців), щоб запобігти розповсюдженню бактерій у атмосфері приміщення.

Очистка пластикового фільтра

- 1 Візьміться за корпус двигуна та натисніть кнопку від'єднання контейнера для пилу (Рис. 26).
- 2 Поверніть вниз контейнер для пилу. Відділіть контейнер для пилу від корпусу двигуна (Рис. 27).
- 3 Витягніть НЕРА-фільтр з контейнера для пилу (Рис. 28).
- 4 Піднесіть контейнер для пилу над кошиком для сміття (Рис. 29).
- 5 Візьміться за ручку пластикового фільтра (N). Витягніть пластиковий фільтр (M) з контейнера для пилу (Рис. 30).
- 6 Висипте пил у кошик (Рис. 31).



Увага

Помийте пластиковий фільтр тільки чистою водою без використання мила або мийних засобів.

Вставте очищений пластиковий фільтр лише після повного висихання. Рекомендується залишити пластиковий фільтр висихати природним шляхом щонайменше на 24 години.

- 7 Вставте пластиковий фільтр у контейнер для пилу (Рис. 32).
- 8 Вставте НЕРА-фільтр у контейнер для пилу (Рис. 33).
- 9 Приставте з'єднання на контейнері для пилу до з'єднання на корпусі двигуна. Поверніть контейнер для пилу вгору, щоб з'єднати дві частини. Характерний звук «кляц» свідчатиме про правильну установку (Рис. 34).

ВИВІД З ЕКСПЛУАТАЦІЇ

У разі виведення приладу з експлуатації необхідно від'єднати його від електричної мережі. Спорожніть контейнер для пилу. У випадку утилізації необхідно забезпечити розділення матеріалів, які використовувалися у виробництві приладу, та їх переробку залежно від їх складу та положень законів, що діють у Країні використання.

O PODRĘCZNIKU

Pomimo tego, iż przedmiotowe urządzenie zostało zrealizowane zgodnie ze specyfikacjami zamieszczonymi w obowiązujących normach europejskich i wszystkie niebezpieczne części zostały odpowiednio zabezpieczone, należy zapoznać się uważnie z poniższymi ostrzeżeniami i stosować urządzenie do celów, do których zostało przeznaczone, aby zapobiegać wypadkom przy pracy i uszkodzeniom. Niniejszą instrukcję przecho- wywać w zasięgu ręki, aby móc korzystać z niej w przyszłości. W przypadku cesji urządzenia innym osobom, należy zawsze pamiętać o załączeniu również podręcznika.

Informacje zawarte w podręczniku zostały oznaczone poniższymi symbolami:



Zagrożenia dla dzieci



Zagrożenia wynikające ze stosowania energii elektrycznej



Zagrożenia wynikające z innych przyczyn



Ostrzeżenia dotyczące oparzeń



Uwaga - szkody materialne

PRZEWIDZIANE ZASTOSOWANIE

Niniejsze urządzenie przeznaczone jest wyłącznie do użytku prywatnego. Nie może być używane do celów komercyjnych lub przemysłowych. Urządzenia można używać do usuwania kurzu z powierzchni. Zabrania się zasysania ciepłego popiołu, cieczy, dużych kawałków szkła, kamieni, przedmiotów o ostrych i tnących krawędziach. Wszelkie inne zastosowanie nie zostało przewidziane. Producent nie ponosi żadnej odpowiedzialności za wszelkiego rodzaju szkody spowodowane nieprawidłowym wykorzystaniem urządzenia. Nieprawidłowe zastosowanie powoduje ponadto utratę gwarancji.

OSTRZEŻENIA DOTYCZĄCE BEZPIECZEŃSTWA

PRZED UŻYCIEM NALEŻY ZAPOZNAĆ SIĘ UWAŻNIE Z INSTRUKCJĄ.

- Urządzenie zostało przygotowane do używania w środowisku domowym lub podobnym, jak na przykład:
 - w miejscach wyznaczonych do gotowania przez personel w sklepach, biurach i w innych miejscach wykonywania pracy;
 - w gospodarstwach;
 - w hotelach, motelach, bed & breakfast i innych strukturach mieszkalnych (do używania przez gości).
- Nie zasysać ciepłego popiołu, cieczy, dużych kawałków szkła, kamieni, przedmiotów o ostrych i tnących krawędziach.
- Nie używać urządzenia bez filtrów lub gdy są one uszkodzone.
- Nie używać urządzenia do celów innych niż podane w niniejszej instrukcji obsługi. Producent nie ponosi odpowiedzialności za błędne zastosowanie urządzenia i za zastosowanie niezgodne z zaleceniami zawartymi w tej instrukcji. Nieprawidłowe zastosowanie spowoduje dodatkowo wygaśnięcie wszelkich form gwarancji.

- Zaleca się zachowanie oryginalnego opakowania. Bezpłatna naprawa gwarancyjna nie przysługuje w przypadku uszkodzeń spowodowanych nieodpowiednim opakowaniem produktu na użytek wysyłki do autoryzowanego serwisu.



Zagrożenia dla dzieci

- Urządzenie nadaje się do użytkowania przez dzieci w wieku powyżej 8 lat oraz przez osoby o zmniejszonych zdolnościach fizycznych, sensorycznych lub mentalnych, jak również przez osoby nieposiadające odpowiedniego doświadczenia lub wiedzy, pod warunkiem, że korzystają one z urządzenia pod kierunkiem osoby odpowiedzialnej lub otrzymały i zrozumiały odpowiednie instrukcje oraz ostrzeżenia o zagrożeniach, jakie mogą wiązać się z korzystaniem z urządzenia.
- Czynności związane z czyszczeniem i utrzymaniem wykonywane przez użytkownika nie powinny być wykonywane przez dzieci, chyba że ukończyły one 8 lat lub pracują pod nadzorem.
- Należy nadzorować dzieci i upewnić się, że nie bawią się urządzeniem.
- Nie pozostawiać elementów opakowania w miejscu dostępnym dla dzieci, ponieważ stanowią źródło zagrożenia.
- W przypadku utylizacji produktu w charakterze odpadu, należy uniemożliwić jego użycie poprzez odcięcie przewodu zasilania. Zaleca się ponadto unieszkodliwienie tych komponentów urządzenia, które mogą stwarzać zagrożenie, zwłaszcza dla dzieci, które wykorzystują urządzenie do zabawy.



Zagrożenia wynikające ze stosowania energii elektrycznej

- Należy zawsze trzymać urządzenie i przewód zasilający z dala od dzieci w wieku poniżej 8 lat.
- Nie pozostawiać wiszącego przewodu zasilania w miejscu, gdzie mógłby zostać chwycony przez dzieci.
- Przed podłączeniem urządzenia do sieci sprawdzić, czy wartości napięcia podane na tabliczce znamionowej odpowiadają wartościom miejscowej sieci elektrycznej.
- Wykorzystywanie elektrycznych przedłużaczy nie posiadających zatwierdzenia producenta urządzenia może skutkować powstaniem szkód i wypadków.
- Urządzenie podłączać do gniazda posiadającego uziemienie.
- Nie ciągnąć za przewód zasilania ani za urządzenie w celu wysunięcia wtyczki z gniazda elektrycznego.
- Przed włożeniem lub wyjęciem poszczególnych części, zawsze odłączać urządzenie od gniazda elektrycznego.
- Należy unikać kontaktu części pod napięciem z wodą. Ryzyko zwarcia i/lub porażenia elektrycznego.
- Urządzenia nie należy zasilać za pomocą timerów zewnętrznych lub oddzielnych instalacji sterowanych na odległość.

- Nie zanurzać urządzenia, wtyczki i przewodu elektrycznego w wodzie lub w innych płynach.
- Nie obsługiwać urządzenia mokrymi lub wilgotnymi dłońmi lub będąc bosy.
- Nie pozostawiać bez nadzoru urządzenia podłączonego do sieci elektrycznej.



Uwaga - szkody materialne

- Podczas użytkowania nie należy odwracać urządzenia do góry nogami, gdyż może spowodować to wydostanie się brudu i kurzu.
- Przed rozpięciem odkurzacza na gładkich powierzchniach, takich jak parkiet lub linoleum, sprawdzić, czy na szczotkach nie znajduje się materiał, który może pozostawiać rysy.
- Nie naciskać szczotki z użyciem siły, aby uniknąć uszkodzenia podłogi. Na powierzchniach delikatnych, nie przesuwaj kilkakrotnie szczotki w tym samym miejscu.
- Ruch szczotki na powierzchniach woskowanych może powodować powstawanie smug. W takim przypadku wyczyścić wilgotną ściereczką, nałożyć wosk i odczekać, aż wyschnie.
- Nie ustawiać urządzenia na bardzo gorących powierzchniach lub w pobliżu otwartego ognia, aby nie uszkodzić obudowy.
- Nie stosować urządzenia na zewnątrz.
- Nie umieszczać urządzenia ani przewodu zasilającego na gorących kuchenkach elektrycznych lub gazowych, jak również w ich pobliżu, ani też w pobliżu kuchni mikrofalowej.
- Przed użyciem wysunąć całkowicie przewód elektryczny zasilania.
- Nie wystawiać urządzenia na działanie czynników atmosferycznych (n.p.: deszcz, słońce).



Zagrożenia wynikające z innych przyczyn

- Nie wkładać żadnych przedmiotów do otworów urządzenia i nie pozwalać, aby przedmioty utrudniały przepływ powietrza.
- Czyścić szczeliny z pyłu, włókien, włosów itp.
- Nie używać urządzenia bez filtra.
- Nie zbierać bardzo gorących, dymiących lub palących się przedmiotów, takich jak papierosy, zapalniczki lub jeszcze gorący popiół.
- Nie zbierać materiałów łatwopalnych lub palnych (lotne ciecze, benzyna, nafta itp.) ani nie używać w obecności dużych ilości wody.
- Nie używać urządzenia w zamkniętych pomieszczeniach oraz w obecności par lakierów olejowych, rozpuszczalników lub impregnatów, palnych pyłów lub innych toksycznych lub wybuchowych par.
- Nie zbierać materiału toksycznego (wybielaczy, amoniaku, kwasów, itp.).
- Urządzenie nie powinno być używane, jeżeli zostało upuszczone, jeżeli zawiera widoczne znaki uszkodzenia. Nie używać urządzenia w sytuacji, gdy przewód

elektryczny, wtyczka lub urządzenie są wadliwe lub uszkodzone. Wszystkie naprawy, włączając w to wymianę przewodu zasilającego, powinny być wykonywane wyłącznie przez Serwis techniczny, w sposób zapobiegający jakiegokolwiek zagrożeniu.

 Aby zutylizować produkt w myśl Dyrektywy Europejskiej 2012/19/UE, zapoznać się z broszurą dołączoną do produktu.

• INSTRUKCJĘ NALEŻY ZACHOWAĆ

OPIS URZĄDZENIA

A Przycisk wlosia	K Uchwyt
B Szczotka	L Filtr Hepa
C Drażek teleskopowy	M Filtr z tworzywa sztucznego
D Zaczep regulacji drażka teleskopowego	N Uchwyt filtra z tworzywa sztucznego
E Przewód rurowy	O Uchwyt ścienny
F Pojemnik na kurz	P Kołki (x 3)
G Przycisk zwalniania pojemnika na kurz	Q Wkręty (x 3)
H Korpus silnika	R Końcówka płaska
I Przycisk włączania/wyłączania	S Szczotka wielofunkcyjna
J Kabel zasilania	

Dane identyfikacyjne

Na tabliczce umieszczonej na podstawie urządzenia podane zostały następujące dane identyfikacyjne:

- konstruktor i znak CE
- model [Mod]
- numer seryjny [SN]
- napięcie elektryczne zasilania [V] i częstotliwość [Hz]
- pobierana moc elektryczna [W]
- numer serwisu

Przy ewentualnych kontaktach z Autoryzowanym Centrum Serwisowym, należy podać model i numer seryjny urządzenia.

PRZED ROZPOCZĘCIEM UŻYTKOWANIA

Czynności wstępne

- 1 Usunąć materiały opakowaniowe (Rys. 2) i sprawdzić, czy są obecne wszystkie części (Rys. 3).
- 2 Sprawdzić integralność zawartości.
- 3 Usunąć wszystkie naklejki.

Nie uruchamiać urządzenia, jeżeli jest uszkodzone.





Uwaga

Niebezpieczeństwo upadku urządzenia. Urządzenie po zamontowaniu szczotki nie może pozostawać w pozycji pionowej naciskającej na szczotkę.

Zamontować uchwyt ścienny (O) w suchym i bezpiecznym miejscu. Urządzenie należy przechowywać w miejscu niedostępnym dla dzieci.

- 4 Umieścić uchwyt ścienny na ścianie (Rys. 4). Uchwyty dostarczany jest z wkrętami (Q) i kołkami (P).
- 5 Wyregulować wysokość uchwytu na ścianie w zależności od wysokości urządzenia (Rys. 5).
- 6 Za pomocą ołówka wykonać na ścianie oznaczenia odpowiadające trzem otworom w uchwycie (Rys. 6).
- 7 Zdjąć uchwyt ze ściany (Rys. 7).
- 8 Wywiercić otwory w ścianie wiertłem zgodnie z oznaczeniami (Rys. 8).
- 9 Włożyć kołki w otwory (Rys. 9).
- 10 Ponownie przyłożyć uchwyt na ścianie, otworami odpowiadającymi kołkom (Rys. 10).
- 11 Umieścić wkręty w otworach (Rys. 11).
- 12 Dokręcić wkręty śrubokrętem (Rys. 12).

INSTRUKCJA OBSŁUGI

- 1 Zamontować przewód rurowy (E) na szczotce (B) (Rys. 13).
- 2 Nacisnąć w dół hak do regulacji drążka teleskopowego (D), aby wyregulować drążek (C) (Rys. 14).
- 3 Umieścić korpus silnika (H) na przewodzie rurowym (Rys. 15).
- 4 Wsunąć wtyczkę przewodu zasilania do gniazda poboru prądu (Rys. 16).
- 5 Nacisnąć przycisk włączania (I) (Rys. 17). Urządzenie zacznie pracować z największą mocą. Naciśnij przycisk włosia (A), aby schować włosie do szczotki () (Rys. 18). Wyczyścić twarde powierzchnie, takie jak podłoga (Rys. 19).
- Nacisnąć przycisk włosia, aby wysunąć włosie ze szczotki () (Rys. 20). Wyczyścić miękkie powierzchnie, takie jak dywany (Rys. 21).



Uwaga

W przypadku zassania do wnętrza szczotki zanieczyszczeń w rodzaju kawałka materiału, frędzli dywanu itp., urządzenie natychmiast wyłączyć. Przed ponownym uruchomieniem urządzenia, usunąć zanieczyszczenie ze szczotki.

Gdy kurz osiągnie poziom MAK (Rys. 22), należy opróżnić pojemnik na kurz (F).

- 1 Wyłączyć urządzenie (Rys. 23).
- 2 Wysunąć wtyczkę przewodu zasilania z gniazda elektrycznego (Rys. 24).
- 3 Zdemonstować przewód rurowy (Rys. 25).
- 4 Chwycić korpus silnika (H) i nacisnąć przycisk zwalnający pojemnik na kurz (G) (Rys. 26).
- 5 Obrócić pojemnik na kurz w dół. Zdemonstować pojemnik na kurz z korpusu silnika (Rys. 27).
- 6 Wysunąć filtra Hepa (L) ze zbiornika na kurz (Rys. 28).
- 7 Ustawić pojemnik na kurz na koszu (Rys. 29).
- 8 Chwycić uchwyt filtra z tworzywa sztucznego (N). Wysunąć filtr z tworzywa sztucznego (M) ze zbiornika na kurz (Rys. 30).

- 9 Opróżnić kurz do kosza (Rys. 31).
- 10 Wsunąć filtra z tworzywa sztucznego do zbiornika na kurz (Rys. 32).
- 11 Wsunąć filtra Hepa do zbiornika na kurz (Rys. 33).
- 12 Umieścić złącze na pojemniku na kurz blisko korpusu silnika. Obrócić pojemnik na kurz do góry, aby połączyć obie części. Prawidłowe zatrzasknięcie sygnalizowane jest dźwiękiem (Rys. 34).
- 13 Umieścić korpus silnika na przewodzie rurowym (Rys. 35).



Uwaga

Po osiągnięciu wskazanego poziomu maksymalnego, pojemnik na kurz należy opróżnić. Nieprzestrzeganie tego wskazania może spowodować uszkodzenie silnika.

Urządzenia można używać po zamontowaniu przewodu rurowego i szczotki lub samej szczotki na korpusie silnika.

Urządzenie wyposażone jest w dwie końcówki, szczotkę wielofunkcyjną (S) i końcówkę płaską (R). Końcówki można montować na przewodzie rurowym, aby móc odkurzyć nawet trudno dostępne i wysoko położone miejsca.

Akcesoria można montować bezpośrednio na korpusie silnika, aby wyczyścić okna, meble (Rys. 37) lub wnętrze samochodu (Rys. 38).

PO ZAKOŃCZENIU UŻYWANIA

Wyłączyć urządzenie. Opróżnić pojemnika na kurz.

Umieścić akcesoria na uchwycie zamontowanym na ścianie.

Zamocować urządzenie na uchwycie na ścianie (Rys. 36).



Uwaga

Niebezpieczeństwo upadku urządzenia. Urządzenie po zamontowaniu szczotki nie może pozostawać w pozycji pionowej naciskającej na szczotkę.

CZYSZCZENIE URZĄDZENIA

Regularna konserwacja i czyszczenie pozwolą zachować i utrzymać urządzenie w dobrym stanie przez dłuższy czas.



Uwaga

Wszystkie poniższe czynności czyszczenia i konserwacji należy wykonywać po wyłączeniu urządzenia i po wysunięciu wtyczki z gniazda elektrycznego.

Ryzyko porażenia prądem. Nie zanurzać urządzenia, wtyczki i przewodu elektrycznego w wodzie lub w innych płynach.



Uwaga

Przed włożeniem lub wyjęciem poszczególnych części, zawsze odłączać urządzenie od gniazda elektrycznego.

Zasysane zabrudzenia gromadzone są w pojemniku na kurz (F). Powietrze jest najpierw filtrowane przez filtr z tworzywa sztucznego (M), a następnie oczyszczane przez filtr Hepa (L). Oba filtry zamontowane są wewnątrz pojemnika na kurz.



Uwaga

Nie używać urządzenia bez filtra lub gdy jest on uszkodzony. Zasysany kurz mógłby dostać się do wnętrza urządzenia i uszkodzić silnik.

Czyszczenie korpusu urządzenia



Uwaga

Wyczyścić stałe elementy urządzenia z pomocą wilgotnej miękkiej ściereczki, aby nie uszkodzić obudowy.

Czyszczenie szczotki

- 1 Zdemonstrować szczotkę (B) z przewodu rurowego.
- 2 Odwrócić szczotkę.
- 3 Wyczyścić włosie z nagromadzonych zabrudzeń.

Czyszczenie filtra Hepa

Filtr Hepa (L) jest wysokowydajnym filtrem papierowym, usuwającym zanieczyszczenia, a nawet bakterie. Filtr Hepa zamontowany jest wewnątrz pojemnika na kurz.

- 1 Chwycić korpus silnika (H) i nacisnąć przycisk zwalniający pojemnik na kurz (G) (Rys. 26).
- 2 Obrócić pojemnik na kurz w dół. Zdemonstrować pojemnik na kurz z korpusu silnika (Rys. 27).
- 3 Wysunąć filtra Hepa ze zbiornika na kurz (Rys. 28).
- 4 Wyczyścić filtr Hepa szczoteczką z długim, miękkim włosiem.



Uwaga

Nie myć filtra Hepa wodą. Spowodowałoby to utratę właściwości filtrujących.

- 5 Wsunąć filtra Hepa do zbiornika na kurz (Rys. 33).
 - 6 Umieścić złącze na pojemniku na kurz blisko korpusu silnika. Obrócić pojemnik na kurz do góry, aby połączyć obie części. Prawidłowe zatrzasknięcie sygnalizowane jest dźwiękiem (Rys. 34).
- Filtr Hepa zaleca się często wymieniać (co 4 – 6 miesięcy), aby zapobiec krążeniu bakterii w powietrzu.

Czyszczenie filtra z tworzywa sztucznego

- 1 Chwycić korpus silnika i nacisnąć przycisk zwalniający pojemnik na kurz (Rys. 26).
- 2 Obrócić pojemnik na kurz w dół. Zdemonstrować pojemnik na kurz z korpusu silnika (Rys. 27).
- 3 Wysunąć filtra Hepa ze zbiornika na kurz (Rys. 28).
- 4 Ustawić pojemnik na kurz na koszu (Rys. 29).
- 5 Chwycić uchwyt filtra z tworzywa sztucznego (N). Wsunąć filtr z tworzywa sztucznego (M) ze zbiornika na kurz (Rys. 30).
- 6 Opróżnić kurz do kosza (Rys. 31).



Uwaga

Filtr z tworzywa sztucznego myć tylko czystą wodą, nie używać mydeł ani detergentów.

Filtr z tworzywa sztucznego po czyszczeniu montować tylko wtedy, gdy jest całkowicie suchy. Zaleca się pozostawienie filtra z tworzywa sztucznego do naturalnego wyschnięcia na co najmniej 24 godziny.

- 7 Wsunąć filtra z tworzywa sztucznego do zbiornika na kurz (Rys. 32).
- 8 Wsunąć filtra Hepa do zbiornika na kurz (Rys. 33).
- 9 Umieścić złącze na pojemniku na kurz blisko korpusu silnika. Obrócić pojemnik na kurz do góry, aby połączyć obie części. Prawidłowe zatrzasknięcie sygnalizowane jest dźwiękiem (Rys. 34).

WYCOFANIE Z UŻYTKOWANIA

W przypadku wycofania urządzenia z użytkowania należy rozłączyć je elektrycznie. Opróżnić pojemnika na kurz. W przypadku złomowania należy posegregować różne materiały użyte do produkcji urządzenia. Przekazać do utylizacji w zależności od ich składu oraz zgodnie z przepisami obowiązującymi w kraju użytkowania.

ET PAR ORD OM DENNE BRUGSANVISNING

Selv om apparaterne er fremstillet i overensstemmelse med de specifikt gældende europæiske regler og derfor er beskyttet i alle potentielt farlige dele, skal du læse disse advarsler og udelukkende anvende apparatet til den tilsigtede brug for at undgå ulykker og skader. Opbevar denne brugsanvisning til senere brug. Hvis apparatet overtages af andre, skal denne brugsanvisning følge med.

I brugsanvisningen benyttes følgende symboler, der betyder:



Fare for børn



Elektrisk fare



Fare for skader af andre grunde



Advarsel om forbrænding



Advarsel - materielle skader

TILSIGTET BRUG

Apparatet er kun udviklet til brug i private husstande og betragtes derfor som uegnet til kommerciel eller industriel brug. Du kan bruge apparatet til at støvsuge støv fra overflader. Det er forbudt at støvsuge varm aske, væsker, store glasstumper, murbrokker, skarpe eller skærende genstande. Producenten har ikke forudset anden brug af apparatet og fralægger sig ethvert ansvar for skader af enhver art, som måtte opstå på grund af forkert brug af apparatet. Forkert brug af apparatet medfører også, at garantien bortfalder.

SIKKERHEDSADVARSLER

LÆS DENNE BRUGSANVISNING NØJE IGENNEM, FØR DU TAGER APPARATET I BRUG.

- Apparatet er beregnet til brug i private husholdninger eller tilsvarende miljøer som f.eks.:
 - kantiner forbeholdt butik- og kontorphonale og andre erhvervmiljøer
 - feriebondegårde
 - hoteller, moteller, bed & breakfast og andre boligstrukturer (til brug for gæsterne).
- Støvsug ikke varm aske, væsker, store glasstumper, murbrokker, skarpe eller skærende genstande.
- Brug ikke apparatet uden filtre, eller hvis filtrene er ødelagte eller beskadiget.
- Brug ikke apparatet til andre formål end de, som er beskrevet i denne brugsanvisning. Producenten fralægger sig ethvert ansvar for forkert brug eller enhver anden brug end den, som er anført i denne brugsanvisning. Forkert brug af apparatet medfører også, at garantien bortfalder.
- Det anbefales at opbevare den originale emballage, da der ikke ydes gratis assistance ved skader, som skyldes uegnet emballage ved fremsendelse til et autoriseret servicecenter.

Fare for børn

- Dette apparat kan benyttes af børn på over otte år og af personer med nedsatte fysiske, sensoriske eller mentale evner, eller mangel på erfaring og viden, såfremt de er under opsyn eller har modtaget vejledning i anvendelsen af apparatet af en person, der er ansvarlig for deres sikkerhed.
- Rengøring og vedligeholdelse, som skal udføres af brugeren, må ikke udføres af børn, medmindre de er ældre end 8 år og under opsyn.
- Børn må ikke benytte apparatet som legetøj.
- Hold emballagen borte fra børn. Den udgør en potentiel farekilde.
- Hvis du beslutter at kassere apparatet, så bør du gøre det ubrugeligt ved at klippe elledningen over. Det anbefales endvidere også at gøre de dele af apparatet ubrugelige, som kan udgøre en fare, navnlig for børn, som kan finde på at lege med apparatet.

Elektrisk fare

- Hold altid apparatet og strømforsyningsledningen uden for rækkevidden af børn på under otte år.
- Lad ikke ledningen hænge ned et sted, hvor børn kan trække i den.
- Inden du tilslutter apparatet til strømforsyningen, bør du kontrollere, at den spænding, som er oplyst på typeskiltet på bunden af apparatet, svarer til spændingen i det lokale strømnet.
- Brug af elektriske forlængerledninger, som ikke er godkendt af enhedens producent, kan forårsage skader og ulykker.
- Slut altid apparatet til en stikkontakt med jordforbindelse.
- Træk ikke i ledningen eller selve apparatet for at trække stikket ud af stikkontakten.
- Afbryd apparatet ved at fjerne stikket fra stikkontakten, før de enkelte dele sættes i eller fjernes.
- Lad ikke de spændingsførende dele komme i kontakt med vand. Der er fare for kortslutning og/eller elektrisk stød.
- Apparatet må ikke drives af eksterne timere eller med separate fjernbetjenings-systemer.
- Sænk ikke apparatet, stikkontakten eller el-ledningen ned i vand eller andre væsker.
- Brug ikke apparatet med våde hænder eller bare fødder.
- Lad ikke apparatet være uden opsyn, når det er tilsluttet strømmen.

Advarsel – skader på materielle dele

- Vend ikke apparatet på hovedet under brug, da snavs og støv kan løbe ud.
- Inden der støvsuges på glatte overflader, såsom parquet og linoleum, skal du kontrollere, at børsten og hårene er fri for materialer, der kan efterlade ridser.
- Tryk ikke hårdt ned på børsten for at undgå at beskadige gulvet. På skrøbelige overflader skal du undgå at presse ned på børsten på samme sted.

- På imprægnerede overflader kan børstebevægelsen efterlade mærker. Hvis det sker, skal du rengøre med en fugtig klud, polere med voks og vente på, at det tørrer.
- Placer ikke apparatet på meget varme overflader eller i nærheden af åben ild. Herved undgås beskadigelse af legemet.
- Brug ikke apparatet udendørs.
- Placer aldrig apparatet eller strømforsyningsledningen i nærheden af eller oven på varme elektriske varmeplader eller gaskomfurer eller i nærheden af mikrobølgeovn.
- Udrul altid ledningen helt før brug.
- Udsæt aldrig apparatet for atmosfæriske påvirkninger (f.eks. regn, sol).



Fare for skader af andre grunde

- Indfør ikke genstande i apparatets åbninger og undgå, at genstande blokerer for luftstrømningen.
 - Hold åbningerne fri for støv, fnuller, hår osv.
 - Brug ikke apparatet uden filter.
 - Støvsug ikke meget varme genstande eller genstande, der ryger eller brænder, såsom cigaretter, tændstikker eller varm aske.
 - Støvsug ikke brændbar materiale (flygtige væsker, benzin, petroleum osv.) eller i nærheden af store mængder vand.
 - Brug ikke apparatet i lukkede omgivelser eller i nærheden af dampe fra oliebase-ret maling, eller opløsnings- eller tætningsmidler, fra brændbar støv eller andre giftige eller eksplosive dampe.
 - Støvsug ikke giftigt materiale (blegemiddel, ammoniak, syre osv.).
 - Apparatet må ikke bruges, hvis det har været tabt, hvis der er synlige tegn på skader. Brug ikke apparatet, hvis el-ledningen eller stikket er beskadigede, eller hvis selve apparatet er defekt. For at forhindre enhver fare, må reparationer, herunder også udskiftning af el-ledningen, kun udføres af Servicecentret.
-  Læs det vedlagte blad om bortskaffelse for oplysninger om korrekt bortskaffelse i henhold til det europæiske direktiv 2012/19/EU.

• GEM ALTID BRUGSANVISNINGEN

BESKRIVELSE AF APPARATET

A Knap til børstehår	K Håndtag
B Børste	L Hepa-filter
C Teleskopstang	M Plastikfilter
D Greb til regulering af teleskopstang	N Plastikfilterhåndtag
E Rør	O Vægophæng
F Støvbeholder	P Rawlplugs (x 3)
G Frigørelsesknap til støvbeholder	Q Skruer (x 3)
H Motorhus	R Langt mundstykke
I Knap til tænding/slukning	S Børstemundstykke
J Strømledning	

Identifikationsoplysninger

Følgende identifikationsdata vises på typeskiltet på bunden af apparatet:

- producent og CE-mærke
- model [Mod]
- serienummer [SN]
- spænding [V] og frekvens [Hz]
- absorberet strøm [W]
- gratis nummer til assistance

Ved eventuelle henvendelser til autoriserede servicecentre er det nødvendigt at oplyse model og serienummer.

FØR BRUG

Forberedelser

- 1 Fjern emballagen (Fig. 2), og kontrollér, at der ikke mangler nogen komponenter (Fig. 3).
- 2 Kontrollér, at indholdet er intakt.
- 3 Fjern alle klæbemærkater.

Start aldrig et beskadiget apparat.





Advarsel

Fare for, at apparatet kan vælte. Når apparatet er monteret, må det ikke stå oprejst på børsten i lodret stilling.

Installer et vægophæng (O) på et tørt og sikkert sted. Apparatet skal holdes uden for børns rækkevidde.

- 4 Monter vægophænget på væggen (Fig. 4). Ophænget leveres med skruer (Q) og rawlplugs (P).
- 5 Placer højden på vægophænget efter højden på apparatet (Fig. 5).
- 6 Brug en blyant til at markere overensstemmelsen med ophængets tre huller (Fig. 6).
- 7 Fjern ophænget fra væggen (Fig. 7).
- 8 Bor huller i væggen med en boremaskine i overensstemmelse med markeringerne (Fig. 8).
- 9 Sæt rawlplugs i hullerne (Fig. 9).
- 10 Hæng igen vægophænget mod væggen ud for rawlplugsene (Fig. 10).
- 11 Sæt skrueerne i (Fig. 11).
- 12 Skru dem fast med en skruetrækker (Fig. 12).

BRUGSANVISNING

- 1 Monter røret (E) på børsten (B) (Fig. 13).
 - 2 Pres teleskopstangens reguleringsgreb nedad (D) for at regulere stangen (C) (Fig. 14).
 - 3 Monter motorhuset (H) på røret (Fig. 15).
 - 4 Sæt strømforsyningsledningen i stikkontakten (Fig. 16).
 - 5 Tryk på tændkontakten (I) (Fig. 17). Apparatet starter på maks. effekt.
- Tryk på børsteknappen (A) for at trække børstehårene tilbage () (Fig. 18). Rengør hårde overflader, såsom gulve (Fig. 19).
- Tryk på børsteknappen for at få børstehårene frem () (Fig. 20). Rengør bløde overflader, såsom tæpper (Fig. 21).



Advarsel

Sluk straks apparatet, hvis snavs sidder fast inden i børsten, såsom et stykke stof, tæppefrynser osv. Fjern snavset fra børsten, inden du starter apparatet igen.

Når støvet har nået mærket MAX (Fig. 22), skal beholderen tømmes (F).

- 1 Sluk apparatet (Fig. 23).
- 2 Træk stikket ud af stikkontakten (Fig. 24).
- 3 Afmonter røret (Fig. 25).
- 4 Hold fast om motorhuset (H) og tryk på frigørelsesknappen til støvbeholderen (G) (Fig. 26).
- 5 Drej støvbeholderen nedad. Adskil støvbeholderen fra motorhuset (Fig. 27).
- 6 Træk Hepa-filtret (L) ud af støvbeholderen (Fig. 28).
- 7 Bring støvbeholderen hen over en affaldsspand (Fig. 29).
- 8 Grib fat om plastikfilterhåndtaget (N). Træk plastikfiltret (M) ud af støvbeholderen (Fig. 30).
- 9 Tøm beholderen i affaldsspanden (Fig. 31).
- 10 Sæt plastikfiltret i støvbeholderen (Fig. 32).
- 11 Sæt Hepa-filtret i støvbeholderen (Fig. 33).
- 12 Bring støvbeholderens fastgøringsdel ud for motorhusets. Drej støvbeholderen opad for at fastgøre de to dele. Der lyder et "klik", når beholderen er på plads (Fig. 34).
- 13 Monter motorhuset på røret (Fig. 35).



Advarsel

Støvbeholderen skal tømmes, når den når det anførte maksimale niveau. I modsat kan det medføre beskadigelse af motoren.

Apparatet kan anvendes med røret og børsten eller med børsten direkte monteret på motorhuset.

Apparatet er udstyret med to tilbehør, et børstemundstykke (S) og et langt mundstykke (R). Tilbehøret kan monteres på røret, så man kan støvsuge svært tilgængelige steder højere oppe.

Tilbehøret kan monteres direkte på motorhuset for rengøring af vinduer og møbler (Fig. 37) eller i bilen (Fig. 38).

EFTER BRUG

Sluk apparatet. Tøm støvbeholderen.

Placer tilbehøret i vægophænget.

Hæft apparatet på vægophænget (Fig. 36).



Advarsel

Fare for, at apparatet kan vælte. Når apparatet er monteret, må det ikke stå oprejst på børsten i lodret stilling.

RENGØRING AF APPARATET

Regelmæssigt vedligehold og rengøring vil bevare og holde apparatet effektivitet i længere tid.



Advarsel

Al rengøring og vedligehold skal udføres med slukket apparat og stikket fjernet fra stikkontakten.

Fare for elektrisk stød. Sænk aldrig apparatet, stikkontakten eller el-ledningen ned i vand eller andre væsker.



Advarsel

Afbryd apparatet ved at fjerne stikket fra stikkontakten, før de enkelte dele sættes i eller fjernes.

Al støvsuget snavs ender i støvbeholderen (F). Luften filtreres først i plastikfiltret (M) og renses derefter i Hepa-filtret (L). Begge filtre sidder inden i støvbeholderen.



Advarsel

Brug ikke apparatet uden et filter eller med et beskadiget filter. Det opsugede støv kan trænge ind i apparatet og beskadige motoren.

Rengøring af apparatets hus



Advarsel

Gør apparatets faste dele rent med en fugtig klud, som ikke ridser. Det kan beskadige legemet.

Rengøring af børsten

- 1 Tag børsten (B) af røret.
- 2 Vend børsten om.
- 3 Rens børstehårene for ophobet snavs.

Rengøring af Hepa-filter

Hepa-filtret (L) er et papirfilter med høj effektivitet, som fjerner både snavs og bakterier. Hepa-filtret sidder inden i støvbeholderen.

- 1 Hold fast om motorhuset (H) og tryk på frigørelsesknappen til støvbeholderen (G) (Fig. 26).
- 2 Drej støvbeholderen nedad. Adskil støvbeholderen fra motorhuset (Fig. 27).
- 3 Træk Hepa-filtret ud af støvbeholderen (Fig. 28).
- 4 Rengør Hepa-filtret med en børste med lange og bløde hår.



Advarsel

Rens ikke Hepa-filtret med vand. Så mister det sin filtreringsevne.

- 5 Sæt Hepa-filtret i støvbeholderen (Fig. 33).
- 6 Bring støvbeholderens fastgøringsdel ud for motorhusets. Drej støvbeholderen opad for at fastgøre de to dele. Der lyder et "klik", når beholderen er på plads (Fig. 34).

Det er en god idé at skifte Hepa-filtret ofte (ca. hver 4-6 måned) for at undgå, at bakterierne cirkulerer i omgivelserne.

Rengøring af plastikfilter

- 1 Hold fast om motorhuset og tryk på frigørelsesknappen til støvbeholderen (Fig. 26).
- 2 Drej støvbeholderen nedad. Adskil støvbeholderen fra motorhuset (Fig. 27).
- 3 Træk Hepa-filtret ud af støvbeholderen (Fig. 28).
- 4 Bring støvbeholderen hen over en affaldsspand (Fig. 29).
- 5 Grib fat om plastikfilterhåndtaget (N). Træk plastikfiltret (M) ud af støvbeholderen (Fig. 30).
- 6 Tøm beholderen i affaldsspanden (Fig. 31).



Advarsel

Rens plastikfiltret i rent vand uden brug af sæbe eller rengøringsmidler.

Sørg for, at plastikfiltret er helt tørt, inden det sættes tilbage på plads. Det anbefales, at man lader filtret tørre naturligt i mindst 24 timer.

7 Sæt plastikfiltret i støvbeholderen (Fig. 32).

8 Sæt Hepa-filtret i støvbeholderen (Fig. 33).

9 Bring støvbeholderens fastgøringsdel ud for motorhusets. Drej støvbeholderen opad for at fastgøre de to dele. Der lyder et "klik", når beholderen er på plads (Fig. 34).

UD AF IBRUGTAGNING

Hvis apparatet tages ud af drift, skal man frakoble strømforsyningen. Tøm støvbeholderen. Ved bortskaffelsen skal de anvendte materialer sorteres efter deres type og bortskaffes i henhold til de gældende bestemmelser i landet, hvor apparatet er i brug.