

the Dosing Funnel™ 54

SEA201



Sage



54mm

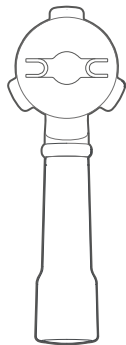

58mm

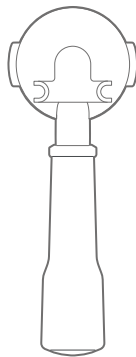

1

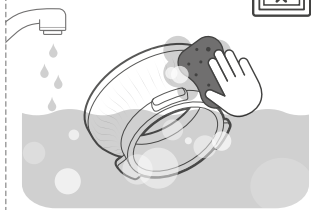

2

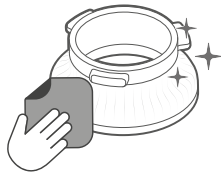

3

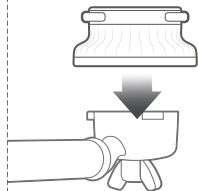

4

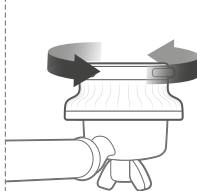

5

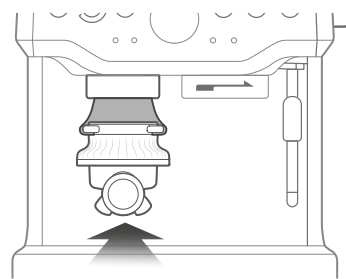

6

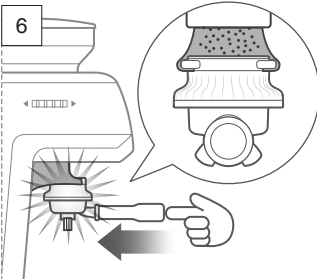

7

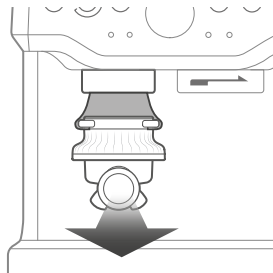

8

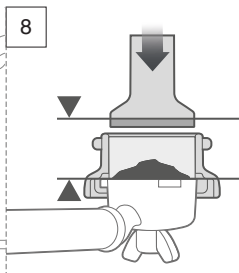

9

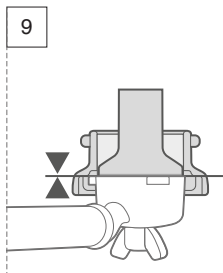

10

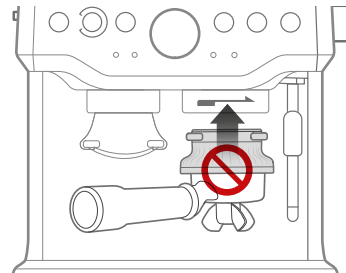
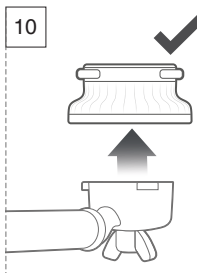

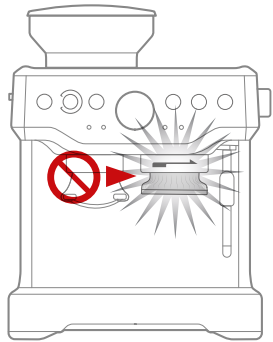

1

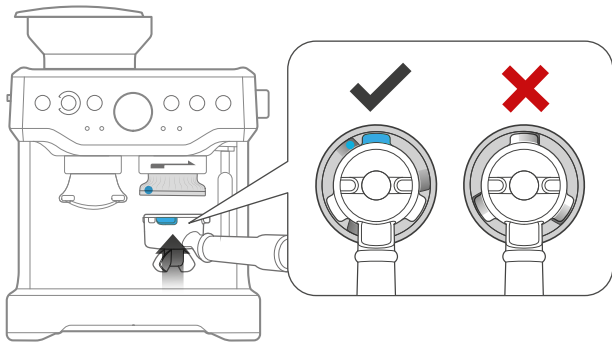

2

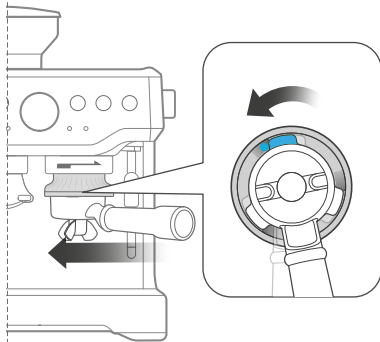

3

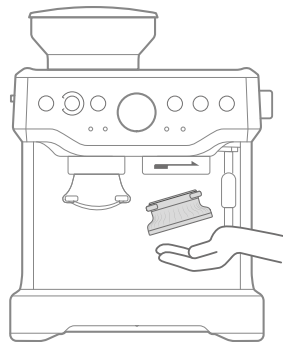

GUARANTEE 2 YEAR LIMITED GUARANTEE

Sage Appliances guarantees this product for domestic use in specified territories for 2 years from the date of purchase against defects caused by faulty workmanship and materials. During this guarantee period Sage Appliances will repair, replace, or refund any defective product (at the sole discretion of Sage Appliances). All legal warranty rights under applicable national legislation will be respected and will not be impaired by our guarantee. For full terms and conditions on the guarantee, as well as instructions on how to make a claim, please visit www.sageappliances.com

GARANTIE 2 JAHRE BESCHRÄNKTE GARANTIE

Sage Appliances gibt auf dieses Produkt für den häuslichen Gebrauch in bestimmten Gebieten eine Garantie über 2 Jahre ab Kaufdatum für Mängel, die durch fehlerhafte Verarbeitung und Materialien verursacht wurden. Während dieser Garantiezeit wird Sage Appliances jedes fehlerhafte Produkt reparieren, ersetzen oder das Geld zurückerstatten (nach eigenem Ermessen von Sage Appliances). Alle gesetzlichen Gewährleistungsrechte nach geltendem nationalem Recht werden beachtet und durch unsere Garantie nicht beeinträchtigt. Die vollständigen Garantiebestimmungen und -bedingungen sowie Hinweise zur Geltendmachung von Ansprüchen finden Sie unter www.sageappliances.com

GARANTIE GARANTIE LIMITÉE 2 ANS

Sage Appliances garantit ce produit pour un usage domestique sur les territoires spécifiés pendant 2 ans à compter de la date d'achat, contre les défauts de fabrication et de matériaux. Au cours de cette période de garantie, Sage Appliances s'engage à réparer, remplacer ou rembourser tout produit défectueux (à sa seule discrétion). Tous les droits de garantie légaux en vertu de la législation nationale applicable seront respectés et ne seront pas

compromis par notre garantie. Pour connaître les conditions générales complètes relatives à la garantie ou pour obtenir des instructions sur la manière de déposer une réclamation, rendez-vous sur www.sageappliances.com

GARANTIE BEPERKTE GARANTIE VAN 2 JAAR

Sage Appliances biedt een garantie op dit product voor huishoudelijk gebruik in genoemde gebieden gedurende 2 jaar vanaf de datum van aankoop tegen defecten veroorzaakt door gebrekkige afwerking en materialen. Gedurende deze garantieperiode zal Sage Appliances defecte producten repareren, vervangen of terugbetalen (naar eigen goeddunken van Sage Appliances). Alle wettelijke garantierechten onder de toepasselijke nationale wetgeving worden gerespecteerd en onze garantie doet geen afbreuk aan deze rechten. Voor de algemene voorwaarden van de garantie, evenals instructies over hoe u aanspraak maakt op de garantie, gaat u naar www.sageappliances.com

GARANZIA GARANZIA LIMITATA DI 2 ANNI

Sage Appliances offre una garanzia per l'utilizzo domestico di questo prodotto in specifiche aree geografiche, per 2 anni dalla data di acquisto. La garanzia copre eventuali malfunzionamenti causati da difetti di fabbricazione o dei materiali. Durante il periodo coperto dalla garanzia, Sage Appliances sarà tenuta a riparare, sostituire o rimborsare l'importo corrispondente ai prodotti difettosi (a sola discrezione di Sage Appliances). Tutti i diritti di garanzia previsti dalla legislazione nazionale applicabile verranno rispettati e non possono essere annullati dalla presente garanzia. Per i termini e le condizioni complete della garanzia e per istruzioni su come inviare una richiesta di risarcimento, visitare il sito www.sageappliances.com

GARANTÍA GARANTÍA LIMITADA DE 2 AÑOS

La garantía de Sage Appliances cubre este producto para uso doméstico en territorios específicos durante 2 años a partir de la fecha de compra contra fallos causados por mano de obra y materiales defectuosos. Durante el plazo de la garantía, Sage Appliances reparará o sustituirá productos defectuosos (a criterio de Sage Appliances). Todos los derechos de garantía en virtud de la legislación nacional vigente serán respetados y no se verán afectados por nuestra garantía. Para consultar los términos y condiciones completos de la garantía, así como instrucciones sobre cómo hacer una reclamación, visite www.sageappliances.com

GARANTIA GARANTIA LIMITADA DE 2 ANOS

A Sage Appliances fornece uma garantia para este produto para uso doméstico nos territórios especificados de 2 anos a partir da data de compra contra avarias provocadas por defeitos na mão-de-obra e nos materiais. Durante este período da garantia, a Sage Appliances irá reparar, substituir ou reembolsar qualquer produto defeituoso (sob o critério exclusivo da Sage Appliances). Todos os direitos legais da garantia ao abrigo da legislação nacional aplicável serão respeitados e não serão afetados pela nossa garantia. Visite www.sageappliances.com para consultar os termos e condições completos da garantia, bem como as instruções sobre como efetuar uma reclamação.

EN Sage, the Sage logo and Dosing Funnel are trademarks of Breville Pty Ltd, distributed under license. All other brand names may be trademarks of their respective owners. Refer to the included guarantee booklet for complete guarantee details, terms & conditions. Made in China to our specifications. Due to continued product improvement, the product illustrated on this carton may vary slightly from the actual product.

DE Sage, das Sage Logo und Dosing Funnel sind Warenzeichen von Breville Pty Ltd, die unter einer Lizenz vertrieben werden. Alle anderen Marken sind möglicherweise Warenzeichen ihrer jeweiligen Inhaber. Weitere Informationen zur Garantie sowie den Geschäftsbedingungen finden Sie in der im Lieferumfang enthaltenen Broschüre zur Garantie. Hergestellt in China nach unseren genauen Vorgaben. Aufgrund kontinuierlicher Produktverbesserungen kann das auf dieser Verpackung abgebildete Produkt geringfügig vom tatsächlichen Produkt abweichen.

FR Sage, le logo Sage et Dosing Funnel sont des marques détenues par Breville Pty Ltd, distribuées sous licence. Toutes les autres marques peuvent être des marques détenues par leurs propriétaires respectifs. Reportez-vous au livret de garantie inclus pour connaître les détails et conditions générales de la garantie. Fabriqué en Chine selon nos spécifications. En raison de son amélioration continue, le produit représenté sur cet emballage peut différer légèrement du produit réel.

NL Sage, het Sage-logo en Dosing Funnel 54 zijn handelsmerken van Breville Pty Ltd, gedistribueerd onder licentie. Alle andere merknamen kunnen handelsmerken zijn van hun respectieve eigenaren. Raadpleeg het meegeleverde garantieboekje voor de volledige algemene en garantievoor-

waarden. Gemaakt in China, volgens onze specificaties. Vanwege continue productverbeteringen kan het afgebeelde product op deze verpakking licht afwijken van het werkelijke product.

IT Sage, il logo Sage e Dosing Funnel sono marchi di Breville Pty Ltd, distribuiti su licenza. Tutti gli altri nomi di marchi possono essere marchi dei rispettivi proprietari. Fare riferimento al libretto di garanzia incluso per dettagli completi su garanzia, termini e condizioni. Prodotto in Cina secondo le nostre specifiche esatte. A causa del continuo miglioramento dei prodotti, il prodotto illustrato su questa confezione può variare leggermente rispetto al prodotto reale.

ES Sage, el logotipo de Sage y Dosing Funnel son marcas comerciales de Breville Pty Ltd, distribuidas con licencia. Todos los demás nombres comerciales pueden ser marcas comerciales de sus respectivos propietarios. Consulte el folleto con la garantía, donde encontrará todos los detalles y condiciones. Fabricado en China según nuestras especificaciones exactas. Perfeccionamos nuestros productos continuamente, por lo que el artículo podría diferir ligeramente de la ilustración.

PT Sage, o logótipo da Sage e Dosing Funnel 54 são marcas comerciais da Breville Pty Ltd, distribuídas sob licença. Todos os outros nomes de marcas podem ser marcas comerciais dos respetivos proprietários. Consulte o folheto de garantia incluído para obter detalhes, termos e condições completos da garantia. Fabricado na China segundo as nossas especificações. Devido à melhoria contínua do produto, o produto ilustrado nesta embalagem pode ser ligeiramente diferente do produto real.

The Sage logo is written in a bold, black, sans-serif font. The letter 'S' is significantly larger than the other letters, and the 'e' has a small registered trademark symbol (®) to its upper right.

www.sageappliances.com

Registered in England & Wales No. 8223512
Registered in Germany No. HRB 81309 (AG Düsseldorf)
Registered in France No. 879 449 866 RCS

Copyright BRG Appliances 2022

SEA201 EU WEB_ONLY A22