

the Smart Oven[®] Pro

BOV820/SOV820



EN QUICK GUIDE

DE KURZANLEITUNG

FR GUIDE RAPIDE

NL SNELSTARTGIDS

IT GUIDA RAPIDA

ES GUÍA RÁPIDA

PT MANUAL RÁPIDO

Sage[®]



Contents

2	Sage® Recommends Safety First
6	Components
7	Quick Start Guide
8	Functions
10	Care & Cleaning
11	Troubleshooting
13	Guarantee

SAGE® RECOMMENDS SAFETY FIRST

At Sage® we are very safety conscious. We design and manufacture consumer products with the safety of you, our valued customer, foremost in mind. In addition we ask that you exercise a degree of care when using any electrical appliance and adhere to the following precautions.

IMPORTANT SAFEGUARDS

READ ALL INSTRUCTIONS BEFORE USE AND SAVE FOR FUTURE REFERENCE

- The full information book is available at sageappliances.com
- Before using for the first time please ensure that your electricity supply is the same as shown on the rating label on the underside of the appliance.
- Remove and safely discard any packing materials and promotional labels before using the oven for the first time.
- To avoid choking hazard for young children, remove and safely dispose the protective cover fitted on the power plug.
- Do not use the appliance near the edge of a benchtop or table. Ensure the surface is stable, level, heat-resistant and clean.
- A fire may occur if the oven is covered or touches flammable material, including curtains, draperies, walls, and the like, when in operation.
- Do not use the appliance on (or close to) a hot gas or electric burner, or where it could touch a heated oven or surface.
- Do not let the power cord hang over the edge of a table or counter, or touch hot surfaces.

- When operating the oven, keep a minimum distance of 10cm of space on both sides of the appliance and 15cm above.
- The temperature of accessible surfaces may be high when the appliance is operating.
- Do not touch hot surfaces. To avoid burns, use extreme caution when removing pans, dishes and accessories such as the included grilling rack and roasting pan, that contain hot oil or other hot liquids.
- Do not lay cooking utensils, roasting pans or dishes on the glass door.
- Do not leave the door standing open for extended periods of time.
- Do not store any item on top of the oven when in operation except those described on page 8 of this book.
- Do not place cardboard, plastic, paper, or other flammable materials in the oven.
- Do not cover crumb tray or any part of the oven with metal foil. This will cause overheating of the oven.
- Caution should be exercised when using pans and dishes constructed of materials other than metal. Ensure pans and dishes are oven safe before using in the oven.
- Caution should be exercised when using lids in the oven, as pressure build up in a covered pan or dish may cause hot ingredients to expel or the dish to crack. Do not place sealed or airtight containers in the oven.
- Oversized foods and metal utensils must not be inserted in the oven as they may create fire or risk of electric shock.
- The use of accessories and attachments not recommended or supplied with this oven may cause injuries.
- This appliance is for household use only. Do not use in any type of moving vehicles. Do not use the appliance outdoors, or for anything other than its intended use. Misuse can cause injury.
- If the appliance is to be: left unattended, cleaned, moved, assembled or stored, always switch the unit off and unplug the cord from the power outlet and allow to cool completely.
- Do not clean with metal scouring pads. Pieces can break off the pad and touch electrical parts, creating a risk of electric shock.

- The appliance can be used by children aged from 8 years and above and persons with reduced physical, sensory or mental capabilities, or lack of experience and knowledge, if they have been given supervision or instruction concerning use of the appliance in a safe way and understand the hazards involved.
- Children shall not play with the appliance.
- Cleaning and user maintenance shall not be made by children unless they are older than 8 and supervised.
- Keep the appliance and its cord out of reach of children less than 8 years.
- It is recommended to regularly inspect the appliance. Do not use the appliance if power cord, power plug or appliance becomes damaged in any way. If damaged or maintenance other than cleaning is required, please contact Sage Customer Service or go to sageappliances.com

- The appliance is not intended to be operated by means of external timer or separate remote control system.

SPECIFIC INSTRUCTIONS FOR SOV820

- We recommend the oven is operated on a dedicated circuit separated from other appliances. Consult a licensed and qualified electrician if you are unsure.
- To turn off the oven, press the START/CANCEL button on the control panel. The oven is off when the button backlights turns off.
- Regularly clean the crumb tray. To clean the crumb tray:
 - Turn OFF the oven,
 - Allow the oven to cool completely and then remove the power cord from the power outlet.
 - Remove the crumb tray and clean with warm soapy water.
 - Dry the tray completely before inserting it securely back in place.



WARNING

TO REDUCE THE RISK OF FIRE, ELECTRIC SHOCK, EXPOSURE TO EXCESSIVE UV RADIATION, OR INJURY TO PERSONS:

- Always unplug the oven and let all parts (including the bulb housing, glass cover and enclosure) cool completely before replacing bulb.
- Only use a 25 Watt, 220–240V, G9 type oven bulb.
- Always use a soft cloth when handling the bulb and do not directly touch the surface as oil from your skin can damage the bulb.
- Do not look directly at a glowing bulb.
- Do not remain in the light if skin feels warm.
- Keep bulb away from materials that may burn.
- The bulb gets hot quickly. Only ever use the light button to turn on the light.
- Do not operate the light if the bulb housing, glass cover, UV filter or enclosure are missing or damaged.



The symbol shown indicates that this appliance should not be disposed of in normal household waste. It should be taken to a local authority waste collection centre designated for this purpose or to a dealer providing this service. For more information, please contact your local council office.



Hot Surfaces
Do Not Touch

This symbol indicates, temperature of accessible surfaces may be high when the appliance is operating and for some time after use.



To avoid electric shock, do not immerse the cord or plug in water (or other liquids).

SAVE THESE INSTRUCTIONS



Components

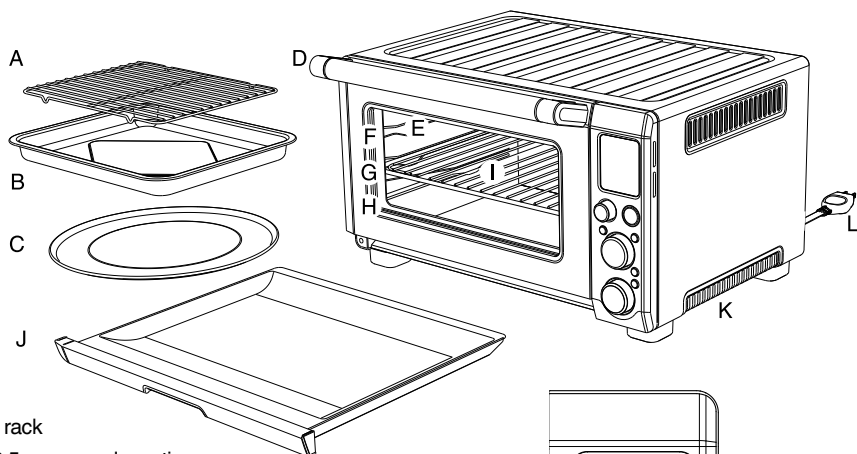

- A. Grilling rack
- B. 28 x 33.5cm enamel roasting pan
- C. 30cm non-stick pizza pan
- D. Door handle
- E. Oven light
- F. Top rack height position: GRILL function.
- G. Middle rack height position: TOAST, Crumpet, PIZZA and COOKIES functions.
- H. Bottom rack height position: BAKE, ROAST, REHEAT, WARM and SLOW COOK functions.
- I. Wire rack
- J. Crumb tray
- K. Ventilation slots
- L. Power Plug
- M. LCD screen
- N. START/CANCEL button
- O. FUNCTION dial
- P. TEMPERATURE conversion button
- Q. TEMPERATURE dial/toast and crumpet darkness control
- R. TIME dial/toast and crumpet slice selection
- S. OVEN LIGHT button
- T. CONVECTION button
- U. FROZEN FOODS button

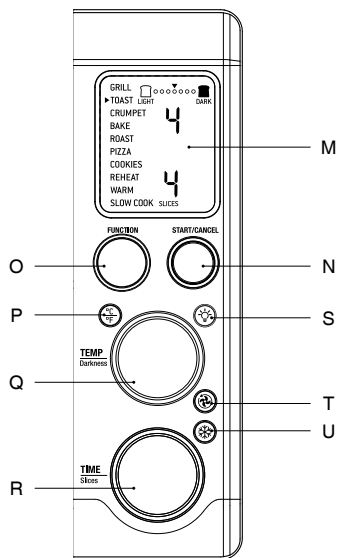

Accessories sold separately:



Bamboo Cutting Board
Part No: SOV800CB



Rating Information

220-240V ~ 50Hz 2000-2400W



Quick Start Guide

This Quick Guide is designed for first time use.

For safety and more information, refer to rest of the Instruction Booklet.

PREPARING THE OVEN

In order to remove any protective substances on the heating elements, it is necessary to run the oven empty for 15 minutes. Ensure the area is well ventilated as the oven may emit vapours. These vapours are safe and are not detrimental to the performance of the oven.

1. Remove and safely discard any packing material, promotional labels and tape from the oven.
2. Remove the crumb tray, wire rack, grilling rack, roasting pan and pizza pan from the polyfoam packaging. Wash them with a soft sponge in warm, soapy water then rinse and dry thoroughly.
3. Wipe the interior of the oven with a soft, damp sponge. Dry thoroughly.
4. Place the oven on a flat, dry surface. Ensure there is a minimum distance of 10cm of space on both sides of the appliance and 15cm above.
5. Insert the crumb tray into the oven.
6. Unwind the power cord completely and insert the power plug in to a grounded power outlet.
7. The oven alert will sound and the LCD screen will illuminate. The function options will appear with an indicator on the BAKE setting.

8. Turn the FUNCTION dial to the right until the indicator reaches the PIZZA function.

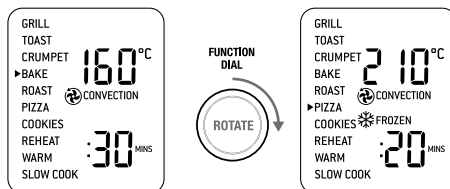

9. Press the START/CANCEL button. The button backlight will illuminate red, the LCD screen will illuminate orange and the oven alert will sound.
10. The LCD screen will indicate a blinking 'PREHEATING'. Once the oven has reached the set temperature, the temperature alert will sound.
11. The timer will be displayed and automatically begin to count down.
12. At the end of the cooking cycle, the oven alert will sound, the START/ CANCEL button backlight will go out and the LCD screen will illuminate blue.
13. The oven is now ready to use.



Functions

OPERATING YOUR OVEN

1. Position the wire rack so the spokes face upward and insert it into the desired rack position. The rack positions are conveniently printed on the right-hand side of the oven door window.

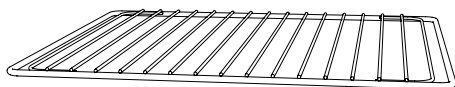
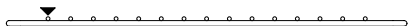

2. Turn the **FUNCTION** dial until the indicator on the LCD screen reaches the desired setting.
3. Turn the **TEMPERATURE** dial to the left to reduce the temperature or to the right to increase the temperature.
4. The bottom figure on the LCD screen indicates the preset cooking time for the selected setting. For the **TOAST** and **CRUMPET** settings it indicates the number of slices. Turn the **TIME** dial to the left to reduce the cooking time or to the right to increase the cooking time.
5. For settings without a preheat cycle (**TOAST**, **CRUMPET**, **GRILL**, **REHEAT**, **WARM**), place the food directly on the wire rack or on the included pizza pan, grilling rack and/or roasting pan. Ensure the food is centred in the oven for the most even cooking.

- a) Close the oven door.
 - b) Press the **START/CANCEL** button. The button backlight will illuminate red, the oven alert will sound, and the LCD screen will illuminate orange.
 - c) The timer will be displayed and begin to count down. The cooking temperature and time can be adjusted during the cooking cycle.
6. For settings that feature a preheat cycle (**BAKE**, **ROAST**, **PIZZA**, **COOKIES**, **SLOW COOK**), press the **START/CANCEL** button before placing food in the oven. The button backlight will illuminate red, the oven alert will sound and the LCD screen will indicate a blinking 'PREHEATING' while the oven is heating up.

- a) When the oven is ready for use, the blinking 'PREHEATING' will go out, the oven alert will sound and the timer will start counting down. Place the food in the oven, either directly on the wire rack or on the included pizza pan, grilling rack and/or roasting pan. Ensure the food is centred in the oven for the most even cooking.
 - b) Close the oven door.
 - c) The timer will continue to count down. The cooking temperature and time can be adjusted during the cooking cycle.
7. At the end of the cooking cycle, the oven alert will sound, the **START/ CANCEL** button backlight will go out and the LCD screen will illuminate blue.

MAGNETIC AUTO-EJECT RACK

When the wire rack is inserted into the middle rack position, it will automatically eject halfway out of the oven when the door is opened so you can easily remove your toasted items.

Always open the door slowly when the wire rack is in this position to prevent the rack from ejecting too quickly.

NOTE

The top of the oven is very hot during and after operation. As a result, storing items on top of the oven is not recommended.

The Sage Bamboo Cutting Board fits in the ribbed section on top of the oven. Visit www.sageappliances.com for more information.

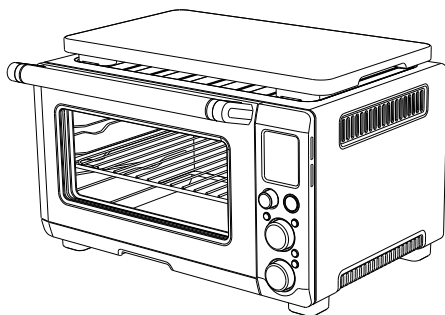

REPLACING THE OVEN LIGHT



WARNING

Always unplug oven and let cool before replacing bulb. Only use a 25-Watt, 220–240V, G9 type oven bulb.

1. Remove the wire rack from the oven before replacing the light.
2. The light is positioned on the left-hand side of the oven cavity. Position your fingers on the outside of the light housing and gently pull the glass cover away from the oven wall to remove it. If you are unable to pull the cover off, slide a spoon into the left side of the light housing and gently lever the glass cover off. Always hold the glass cover with the other hand to prevent the cover from falling and breaking.

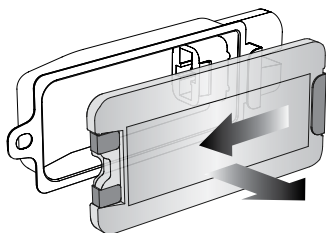

3. Remove the used bulb by pulling it directly out of its holder.

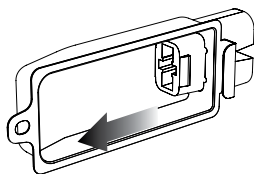

4. Use a soft cloth to insert the new bulb. Do not directly touch the surface of the bulb with your fingers as oil from your skin can damage the bulb.

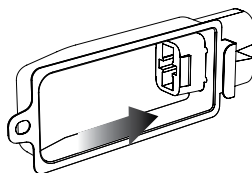

1. To reattach the glass cover, align the metal hook with the left side of the light housing. Slide the opposite end of the glass cover into the metal bracket on the right side of the housing, then push the metal hook into the left side of the housing until it snaps securely into position.

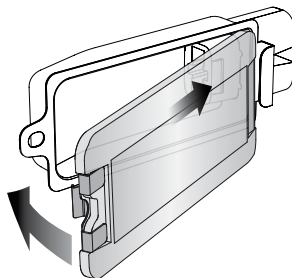



Care & Cleaning

Before cleaning, ensure the oven is turned off by pressing the START/CANCEL button on the control panel. The oven is off when the button backlight is no longer illuminated.

Remove the power plug from the power outlet. Allow the oven and all accessories to cool completely before disassembling and cleaning.

CLEANING THE OUTER BODY AND DOOR

1. Wipe the outer body with a soft, damp sponge. A non-abrasive liquid cleanser or mild spray solution may be used to avoid build-up of stains. Apply the cleanser to the sponge, not the oven surface, before cleaning.
2. To clean the glass door, use a glass cleaner or mild detergent and a soft, damp sponge or soft plastic scouring pad. Do not use an abrasive cleanser or metal scouring pad as these will scratch the oven surface.
3. Wipe the LCD screen with a soft damp cloth. Apply cleanser to the cloth and not the LCD surface. Cleaning with dry cloth or abrasive cleaners may scratch the surface.
4. Let all surfaces dry thoroughly prior to inserting the power plug into a power outlet and turning the oven on.

CLEANING THE INTERIOR

1. The walls on the inside of the oven feature a non-stick coating for easy cleaning. To clean any spattering that may occur while cooking, wipe the walls with a soft, damp sponge. A non-abrasive liquid cleanser or mild spray solution may be used to avoid build-up of stains. Apply the cleanser to the sponge, not the oven surface, before cleaning. Avoid touching the quartz heating elements.



WARNING

Use extreme caution when cleaning the quartz heating elements. Allow the oven to cool completely, then gently rub a soft, damp sponge or cloth along the length of the heating element. Do not use any type of cleanser or cleaning agent. Let all surfaces dry thoroughly prior to inserting the power plug into a power outlet and turning the oven on.

2. Let all surfaces dry thoroughly prior to inserting the power plug into a power outlet and turning the oven on.

CLEANING THE CRUMB TRAY

1. After each use, slide out the crumb tray and discard crumbs. Wipe the tray with a soft, damp sponge. A non-abrasive liquid cleanser may be used to avoid build-up of stains. Apply the cleanser to the sponge, not the tray, before cleaning. Dry thoroughly.
2. To remove baked-on grease, soak the tray in warm soapy water then wash with a soft sponge or soft plastic scouring pad. Rinse and dry thoroughly.
3. Always ensure to re-insert the crumb tray into the oven after cleaning and prior to inserting the power plug into a power outlet and turning the oven on.

CLEANING THE WIRE RACK, GRILLING RACK, ROASTING PAN AND PIZZA PAN

1. Wash all accessories in warm soapy water with a soft sponge or soft plastic scouring pad. Rinse and dry thoroughly. Do not use abrasive cleansers, metal scouring pads or metal utensils to clean any of the accessories as they may damage the surfaces.
2. To extend the life of your accessories, we do not recommend that these be placed in the dishwasher.

STORAGE

1. Ensure the oven is turned off by pressing the START/CANCEL button on the control panel. The oven is off when the button backlight is no longer illuminated.
2. Remove the power plug from the power outlet. Allow the oven and all accessories to cool completely before disassembling and cleaning.
3. Ensure the oven and all accessories are clean and dry.
4. Ensure the crumb tray is inserted into the oven; the grilling rack is inserted into the roasting pan and resting on the wire rack in the middle rack height position.
5. Ensure the door is closed.
6. Store the appliance in an upright position standing level on its support legs. Do not store anything on top. The only exception is the optional Sage Bamboo Cutting Board and Serving Tray.



Troubleshooting

POSSIBLE PROBLEM

EASY SOLUTION

Oven will not switch “ON.”

- Check that the power plug is securely inserted into the outlet.
- Insert the power plug into an independent outlet.
- Insert the power plug into a different outlet.
- Reset the circuit breaker if necessary.

I would like to have the oven LCD default settings back.

- The oven will remember the last setting used for each function unless you remove the plug from the power outlet.
- To restore the oven's default settings for each function, remove the plug from the power outlet. Wait 5 seconds, then plug back in.

The LCD display light has gone out.

- The oven goes into standby mode if not used for 10 minutes. When in standby mode, the LCD screen will cease to illuminate, however all function options will still be visible.
- To re-activate the oven out of standby mode, press the START/CANCEL button on the control panel, or turn any dial. The LCD screen will re-illuminate.

The pizza does not cook evenly.

- Some large pizzas may brown unevenly in compact ovens. Open the oven door half way through the cooking time and turn the pizza 90 degrees for more even darkness.

The Magnetic Auto-Rack Eject comes out too far when I open the door.

- Always open the door slowly and in a controlled manner when the wire rack is inserted into the middle rack height position to prevent the wire rack from ejecting too quickly.

I cannot select the FROZEN FOODS button.

- The FROZEN FOODS button is only selectable during the TOAST, CRUMPET, PIZZA and COOKIES functions.

Steam is coming out from the top of the oven door.

- This is normal. The door is vented to release steam created from high-moisture content foods such as frozen breads.

The heating elements appear to be pulsing.

- Element IQ™ accurately controls the heat inside the oven by pulsing the power in the heating elements in short bursts. This is normal.

Water is dripping onto the bench top from under door.

- This is normal. The condensation created from high moisture content foods such as frozen breads will run down the inside of the door and can drip onto the bench top.

The temperature reading on the LCD screen doesn't match the temperature measured inside the oven.

- To ensure the measurements are standardized, the oven temperatures have been calibrated in the TOAST position (centre of the middle rack with no tray in place). Re-check the temperature in this position, ensuring not to open the oven door for 10 minutes as heat will escape each time the door is opened. Note that the 'preheat' alert sounds at 75% of the target temperature.

POSSIBLE PROBLEM EASY SOLUTION

The 'preheat' alert sounds at a lower temperature than what is displayed on the LCD screen.

- The 'preheat' alert sounds at 75% of the target temperature. This provides the fastest, combined preheating and cooking time.
- This is because when the 'preheating' alert sounds, signalling the user to open the oven door and insert food, there is dramatic temperature loss inside the oven. If the alert sounded at 100% of the target temperature, opening the door would mean a lot of this waiting time is "wasted." We have calculated that by sounding the alert at 75% of the target temperature, followed by the oven door being opened to place food inside the oven, that we still recover to the target temperature up to 2 minutes faster. This is why the temperature on the LCD screen does not match the target temperature at the 'preheat' alert. In total, it takes the oven approximately 8–10 minutes from start-up, including opening the oven door when the 'preheat' alert sounds, to reach the target temperature. To ensure the fastest heat up time, the Sage oven uses the maximum allowable power from the outlet (1500W for baking, 2400W for toasting).

The LCD screen displays 'E01':

- The LCD screen will display 'E01' when there is a non-resettable issue with the appliance. Should this occur, immediately remove the power cord from the power outlet and call Sage Customer Service.

The LCD screen displays 'E02':

- The LCD screen will display 'E02' when there is a non-resettable issue with the appliance. Should this occur, immediately remove the power cord from the power outlet and call Sage Customer Service.

The LCD screen displays 'E03':

- The LCD screen will display 'E03' if the oven temperature is above the set maximum limit. Remove the plug from the power outlet, allow the oven to cool for 15 minutes, then plug back in.
- Call Sage Customer Service if the 'E03' message continues.

The LCD screen displays 'E04':

- The LCD screen will display 'E04' if the room temperature is below the set minimum. Unplug the oven and relocate to a warmer area.

The LCD screen displays 'E05':

- The LCD screen will display 'E05' when there is a non-resettable issue with the appliance. Should this occur, immediately remove the power cord from the power outlet and call Sage Customer Service.
-



Guarantee

2 YEAR LIMITED GUARANTEE

Sage Appliances guarantees this product for domestic use in specified territories for 2 years from the date of purchase against defects caused by faulty workmanship and materials. During this guarantee period Sage Appliances will repair, replace, or refund any defective product (at the sole discretion of Sage Appliances).

All legal warranty rights under applicable national legislation will be respected and will not be impaired by our guarantee. For full terms and conditions on the guarantee, as well as instructions on how to make a claim, please visit www.sageappliances.com.



Inhalt

14	Sage® Empfiehlt: Sicherheit Geht Vor
18	Komponenten
19	Kurzanleitung
20	Funktionen
22	Reinigung und Pflege
24	Problembeseitigung
26	Garantie

SAGE® EMPFIEHLT: SICHERHEIT GEHT VOR

Wir bei Sage® sind sehr sicherheitsbewusst. Beim Design und bei der Herstellung unserer Geräte denken wir zu allererst an Ihre Sicherheit. Darüber hinaus bitten wir Sie, bei der Verwendung jedes Elektrogeräts angemessene Sorgfalt anzuwenden und sich an die folgenden Vorsichtsmaßnahmen zu halten.

WICHTIGE SICHERHEITS- HINWEISE

BITTE ALLE ANWEISUNGEN VOR DEM GEBRAUCH LESEN UND ZUR SPÄTEREN BEZUGNAHME AUFBEWAHREN.

- Die komplette Informationsbroschüre ist unter sageappliances.com verfügbar.
- Vor dem ersten Gebrauch prüfen, dass Ihre Netzspannung mit der auf dem Etikett an der Unterseite des Geräts übereinstimmt.
- Vor dem ersten Gebrauch des Ofens alle Verpackungsmaterialien und Werbeaufkleber abnehmen und sicher entsorgen.
- Schutzhülle am Netzstecker abnehmen und sicher entsorgen, da sie für Kleinkinder eine Erstickungsgefahr darstellen könnte.
- Gerät nicht an der Kante Ihrer Arbeitsplatte oder Ihres Tisches verwenden. Nur auf stabile, ebene, hitzebeständige und saubere Oberflächen stellen.
- Es besteht Brandgefahr, wenn der Ofen während des Gebrauchs mit entflammaren Materialien abgedeckt wird oder diese berührt, z. B. Vorhänge, Gardinen oder Wände.
- Gerät nicht auf oder neben eine heiße Gas- oder

- Elektrokochplatte oder in die direkte Nähe eines heißen Ofens oder einer heißen Fläche stellen.
- Netzkabel nicht über Arbeitsplatten oder Tischkanten hängen lassen und von heißen Oberflächen fern halten.
 - Bei der Verwendung des Ofens mindestens 10 cm Abstand nach beiden Seiten und 15 cm nach oben lassen.
 - Zugängliche Oberflächen werden beim Betrieb des Geräts heiß.
 - Keine heißen Oberflächen berühren. Zur Vermeidung von Verbrennungen Pfannen, Geschirr und Zubehöerteile wie den mitgelieferten Grillrost und den Bräter, die heißes Fett oder andere heiße Flüssigkeiten enthalten könnten, mit äußerster Vorsicht handhaben.
 - Keine Kochutensilien, Bräter oder Geschirrtteile auf die Glastür legen.
 - Ofentür nicht über längere Zeiträume hinweg offen stehen lassen.
 - Während des Betriebs des Ofens keine Gegenstände außer den auf Seite 20 dieser Broschüre beschriebenen auf dem Ofen ablegen.
 - Keinen Karton oder Kunststoff und kein Papier oder sonstiges entflammbares Material in den Ofen legen.
 - Krümelschublade oder sonstige Teile des Ofens nicht mit Metallfolie abdecken. Dies kann zu Überhitzung des Ofens führen.
 - Bei der Verwendung von Back- und sonstigen Formen aus Materialien außer Metall Vorsicht üben. Stets prüfen, dass Back- und sonstige Formen ofenfest sind, ehe sie im Ofen verwendet werden.
 - Bei der Verwendung von Deckeln im Ofen Vorsicht üben, da in abgedeckten Formen Druck entstehen kann, der zum Ausspritzen heißer Zutaten oder zu Rissen in der Form führen kann. Keine dicht verschlossenen oder luftdichten Behälter in den Ofen legen.
 - Niemals übergroßes Gargut oder Utensilien aus Metall in den Ofen legen, da dies Brand oder Stromschlaggefahr verursachen kann.
 - Die Verwendung von für diesen Ofen nicht empfohlenen oder mit ihm mitgelieferten Zubehörteilen und Accessoires kann zu Verletzungen führen.
 - Dieses Gerät ist nur für den Haushaltsgebrauch bestimmt. Niemals in fahrenden Fahrzeugen verwenden. Dieses Gerät nicht im Freien oder anders als bestimmungsgemäß verwenden. Missbrauch kann zu Verletzungen führen.

- Wenn das Gerät unbeaufsichtigt bleiben, gereinigt oder transportiert, zusammengesetzt oder gelagert werden soll, Gerät immer ausschalten, Netzstecker aus der Steckdose ziehen und Gerät völlig abkühlen lassen.
- Gerät nicht mit Metall-Scheuerlappen reinigen. Abgebrochene Stücke solcher Lappen können elektrische Teile berühren und Stromschlaggefahr verursachen.
- Dieses Gerät kann von Kindern ab dem Alter von 8 Jahren sowie von Personen mit eingeschränkten körperlichen, sensorischen oder geistigen Fähigkeiten oder mit mangelnder Erfahrung und fehlenden Kenntnissen genutzt werden, sofern sie beaufsichtigt werden oder in den sicheren Gebrauch des Geräts eingewiesen wurden und sich der entsprechenden Risiken bewusst sind.
- Kinder nicht mit dem Gerät spielen lassen.
- Die Reinigung und Wartung des Geräts nicht von Kindern vornehmen lassen, sofern sie nicht mindestens 8 Jahre alt sind und beaufsichtigt werden.
- Gerät und Kabel für Kinder unter 8 Jahren unzugänglich aufbewahren.
- Regelmäßige Sichtprüfungen des Geräts vornehmen. Gerät nicht verwenden, wenn das Netzkabel, der Netzstecker oder

das Gerät selbst in irgendeiner Weise beschädigt ist. Wenden Sie sich bei Schäden oder zur Wartung (außer Reinigung) bitte an den Sage-Kundendienst oder besuchen Sie sageappliances.com.

- Das Gerät ist nicht zur Verwendung mit einer externen Zeitschaltuhr oder separaten Fernbedienung gedacht.

SPEZIELLE ANWEISUNGEN FÜR DEN SOV820

- Wir empfehlen, den Ofen über einen eigenen Schaltkreis separat von anderen Geräten zu betreiben. Bitte wenden Sie sich an eine/n lizenzierte/n Elektriker/in, wenn Sie unsicher sind.
- Zum Ausschalten des Ofens im Bedienfeld die Taste START / CANCEL (START / ABBRUCH) drücken. Der Ofen ist ausgeschaltet, wenn die Taste nicht mehr hinterleuchtet ist.
- Krümelschublade regelmäßig reinigen. Reinigung der Krümelschublade:
 - Ofen ausschalten.
 - Ofen komplett abkühlen lassen, dann Netzstecker aus der Steckdose ziehen.
 - Krümelschublade herausnehmen und mit warmem Spülwasser waschen.
 - Schublade völlig trocknen lassen, dann wieder korrekt einschieben.

**WARNUNG****ZUR VERMEIDUNG DES RISIKOS VON BRAND, STROMSCHLAG, ÜBERMÄßIGER UV-STRAHLUNG ODER VERLETZUNG:**

- Vor einem Wechsel der Glühbirne immer Netzstecker ziehen und alle Teile (einschließlich des Lampengehäuses, der Glasabdeckung und des Gehäuses) komplett abkühlen lassen.
- Nur Backofenlampen des Typs G9 mit 25 Watt, 220–240 V, verwenden.
- Glühbirne nur mit einem weichen Tuch handhaben; Oberfläche nicht direkt berühren, da Öl von der Haut die Birne beschädigen kann.
- Nicht direkt in leuchtende Glühbirnen blicken.
- Nicht im Licht bleiben, wenn sich die Haut warm anfühlt.
- Glühbirne von brennbaren Materialien fern halten.
- Die Glühbirne wird schnell heiß. Lampe stets nur mit der Licht-Taste einschalten.
- Lampe nicht verwenden, wenn das Lampengehäuse, die Glühbirnen- oder Glasabdeckung oder der UV-Filter beschädigt sind oder fehlen.



Dieses Symbol zeigt, dass das Gerät nicht im normalen Hausmüll entsorgt werden sollte. Es sollte stattdessen bei einem entsprechenden kommunalen Wertstoffhof oder Fachhändler zur Entsorgung abgegeben werden. Weitere Einzelheiten erfahren Sie von Ihrer Kommunalbehörde.



Heiße Oberflächen
Nicht berühren

Dieses Symbol zeigt, dass zugängliche Oberflächen beim Betrieb des Geräts heiß werden und auch nach dem Gebrauch für eine Zeit heiß bleiben können.



Zum Schutz gegen Stromschlag Netzstecker oder Netzkabel nicht in Wasser oder sonstige Flüssigkeiten tauchen.

**ANWEISUNGEN
BITTE
AUFBEWAHREN**



Komponenten

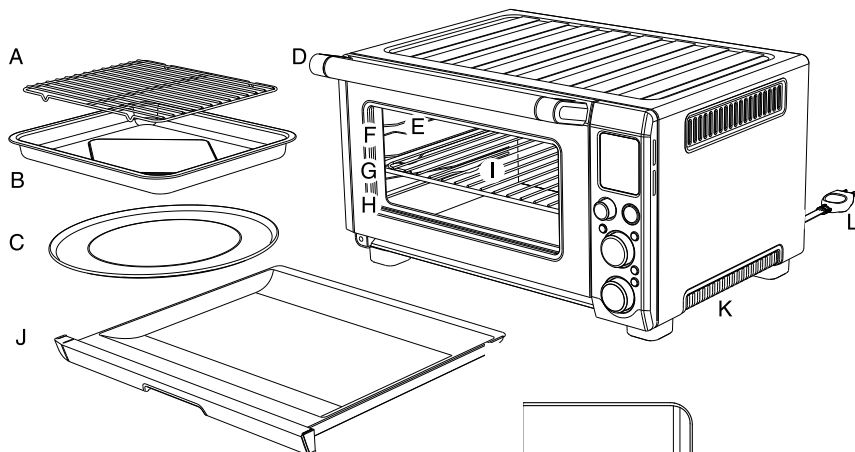

- A. Grillrost
- B. Emailierter Bräter, 28 x 33,5 cm
- C. Pizzablech mit Antihafbeschichtung, 30 cm
- D. Türgriff
- E. Ofenlampe
- F. Obere Schiene: GRILL-Funktion
- G. Mittlere Schiene: TOAST-, CRUMPET-, PIZZA- und COOKIES-Funktionen
- H. Untere Schiene: BAKE-, ROAST-, REHEAT-, WARM- und SLOW COOK-Funktionen (BACKEN, BRATEN, AUFWÄRMEN, WARMHALTEN, LANGSAMGAREN)
- I. Gitterrost
- J. Krümelschublade
- K. Belüftungsschlitze
- L. Netzstecker
- M. LCD-Anzeige
- N. START / CANCEL-Taste (START / ABBRUCH)
- O. FUNKTIONS-Drehwähler
- P. $\text{°C}/\text{°F}$ Taste TEMPERATUR-Umrechnung
- Q. Drehwähler TEMPERATUR / Farbe von Toast und Crumpets
- R. Drehwähler TIME (ZEIT) / Auswahl von Toast- und Crumpet-Scheiben
- S. ☼ Taste OVEN LIGHT (OFENLAMPE)
- T. ☼ Taste CONVECTION (UMLUFT)
- U. ❄ Taste FROZEN FOODS (TIEFKÜHLPRODUKTE)

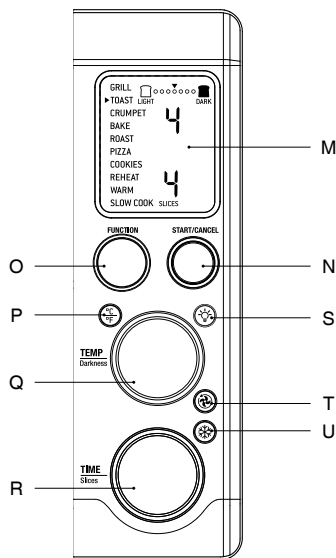

Separat erhältliches Zubehör:

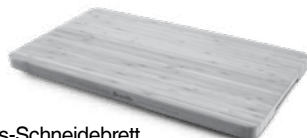

Bambus-Schneidebrett
Teile-Nr.: SOV800CB



Leistungsangaben

220-240V ~ 50Hz 2000-2400W



Kurzanleitung

Diese Kurzanleitung dient dem schnellen ersten Einstieg. Sicherheits- und weitere Informationen finden Sie im Rest der Anleitung.

VORBEREITUNG DES OFENS

Der Ofen muss 15 Minuten lang leer betrieben werden, um alle schützenden Schichten von den Heizelementen zu entfernen. Dazu muss der Bereich gut belüftet sein, da der Ofen Dämpfe abgeben kann. Diese Dämpfe sind ungefährlich und beeinträchtigen die Leistung des Ofens nicht.

1. Alle Verpackungsmaterialien, Werbeaufkleber und Klebebänder vom Ofen entfernen und sicher entsorgen.
2. Krümelschublade, Gitterrost und Grillrost, Bräter und Pizzablech aus der Polyfoam-Verpackung nehmen. Mit einem weichen Schwamm in warmem Spülwasser waschen, spülen und sorgfältig trocknen.
3. Ofen innen mit einem weichen, feuchten Schwamm abwischen. Sorgfältig trocknen.
4. Ofen auf einer ebenen, trockenen Fläche aufstellen. Mindestens 10 cm Abstand nach beiden Seiten des Geräts und 15 cm Abstand nach oben lassen.
5. Krümelschublade in den Ofen einschieben.
6. Netzkabel komplett ausrollen und Netzstecker in eine geerdete Steckdose einstecken.
7. Der Ofen gibt eine Akustikmeldung aus und die LCD-Anzeige leuchtet auf. Die Funktionsoptionen erscheinen mit einer Markierung neben der Einstellung BAKE (BACKEN).

8. Drehwähler FUNCTION nach rechts drehen, bis die Markierung neben PIZZA ist.

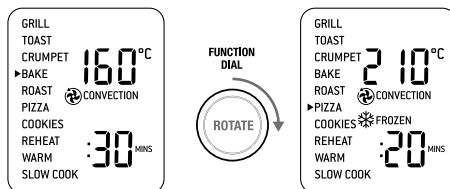

9. Taste START / CANCEL (START / ABBRUCH) drücken. Die Taste wird rot hinterleuchtet, die LCD-Anzeige leuchtet orange und der Ofen gibt eine Akustikmeldung aus.
10. Die LCD-Anzeige zeigt blinkend „PREHEATING“ (VORHEIZEN) an. Sobald der Ofen die eingestellte Temperatur erreicht hat, ertönt die Temperatur-Akustikmeldung.
11. Der Timer wird angezeigt und zählt automatisch abwärts.
12. Am Ende des Garzyklus gibt der Ofen eine Akustikmeldung aus, die Taste START / CANCEL (START / ABBRUCH) erlischt und die LCD-Anzeige leuchtet blau.
13. Der Ofen ist jetzt betriebsbereit.



Funktionen

BEDIENUNG IHRES OFENS

1. Gitterrost so halten, dass die Stangen nach oben zeigen, und in die gewünschte Schiene einschieben. Die Schienenpositionen sind praktischerweise rechts an der Ofentür aufgedruckt.

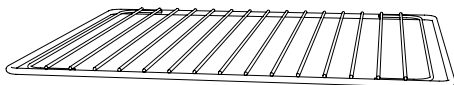

2. Drehwähler FUNCTION (FUNKTION) drehen, bis die Markierung in der LCD-Anzeige die gewünschte Einstellung erreicht.
3. Drehwähler TEMPERATURE (TEMPERATUR) für geringere Temperatur nach links und für höhere Temperatur nach rechts drehen.
4. Die untere Ziffer in der LCD-Anzeige gibt die für die gewählte Einstellung voreingestellte Garzeit an. Für die Einstellungen TOAST und CRUMPET zeigt sie die Zahl der Scheiben an. Drehwähler TIME (ZEIT) für kürzere Garzeit nach links und für längere Garzeit nach rechts drehen.
5. Gargut für Einstellungen ohne Vorheizen (TOAST, CRUMPET, GRILL, REHEAT (AUFWÄRMEN), WARM (WARMHALTEN)) direkt auf den Gitterrost oder auf das mitgelieferte Pizzablech, den Grillrost und/oder den Bräter legen. Gargut für gleichmäßiges Garen in die Ofenmitte legen.
 - a) Ofentür schließen.
 - b) Taste START / CANCEL (START / ABBRUCH) drücken. Die Taste wird rot hinterleuchtet, der Ofen gibt eine Akustikmeldung aus und die LCD-Anzeige leuchtet orange.
 - c) Der Timer wird angezeigt und zählt abwärts. Die Gartemperatur und -dauer können während des Garzyklus nachgestellt werden.
6. Für Einstellungen mit Vorheizen (BAKE (BACKEN), ROAST (BRATEN), PIZZA, COOKIES, SLOW COOK (LANGSAMGAREN)), die Taste START / CANCEL (START / ABBRUCH) drücken, ehe das Gargut in den Ofen gelegt wird. Die Taste wird rot hinterleuchtet, der Ofen gibt eine Akustikmeldung aus und die LCD-Anzeige zeigt blinkend „PREHEATING“ (VORHEIZEN) an, solange der Ofen aufheizt.

- a) Sobald der Ofen bereit ist, erlischt die blinkende Anzeige „PREHEATING“, der Ofen gibt eine Akustikmeldung aus und der Timer zählt abwärts. Gargut entweder direkt auf den Gitterrost oder auf das mitgelieferte Pizzablech, den Grillrost und/oder den Bräter legen. Gargut für gleichmäßiges Garen in die Ofenmitte legen.

- b) Ofentür schließen.

- c) Der Timer zählt weiter abwärts. Die Gartemperatur und -dauer können während des Garzyklus nachgestellt werden.

7. Am Ende des Garzyklus gibt der Ofen eine Akustikmeldung aus, die Taste START / CANCEL (START / ABBRUCH) erlischt und die LCD-Anzeige leuchtet blau.

MAGNETISCHER AUTO-AUSWURFROST

Wenn der Gitterrost auf der mittleren Schiene eingelegt ist, wird er automatisch halb aus dem Ofen herausgeschoben, sobald die Ofentür geöffnet wird, sodass Sie getoastetes Essen bequem herausnehmen können. Ofentür immer langsam öffnen, wenn der Gitterrost in dieser Position ist, um zu verhindern, dass der Rost zu schnell herausgeschoben wird.

HINWEIS

Die Oberseite des Ofens ist während des Betriebs und danach sehr heiß. Es wird daher nicht empfohlen, auf dem Ofen Gegenstände abzulegen. Das Sage-Bambus-Schneidebrett passt auf die gerippte Ofenoberseite. Besuchen Sie für weitere Informationen www.sageappliances.com.

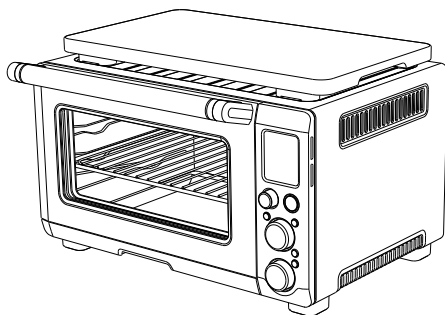

AUSTAUSCH DER OFENLAMPE



WARNUNG

Ofen vor dem Austausch der Lampe immer ausstecken und abkühlen lassen. Nur Backofenlampen des Typs G9 mit 25 Watt, 220–240 V, verwenden.

1. Gitterrost vor dem Austausch der Lampe herausnehmen.
2. Die Lampe befindet sich im Ofeninneren auf der linken Seite. Lampengehäuse außen mit den Fingern greifen und die Glasabdeckung vorsichtig von der Ofenwand weg abziehen. Wenn sich die Abdeckung nicht abziehen lässt, einen Löffel links unter das Lampengehäuse schieben und die Glasabdeckung vorsichtig abhebeln. Glasabdeckung immer mit der anderen Hand festhalten um zu verhindern, dass sie herunterfällt und eventuell bricht.

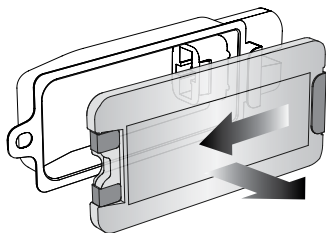

3. Alte Glühbirne durch Ziehen aus der Fassung entnehmen.

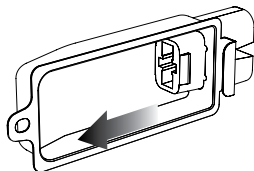

4. Neue Glühbirne mit einem weichen Tuch halten und einsetzen. Oberfläche der Glühbirne nicht direkt berühren, da Öl von der Haut die Birne beschädigen kann.

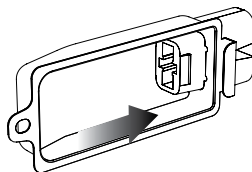

5. Zum Wiedereinsetzen der Glasabdeckung den Metallhaken links am Lampengehäuse ausrichten. Die gegenüberliegende Seite der Glasabdeckung in die Metallklammer auf der rechten Seite des Gehäuses einschieben, dann den Metallhaken links am Gehäuse einschieben, bis er einrastet.

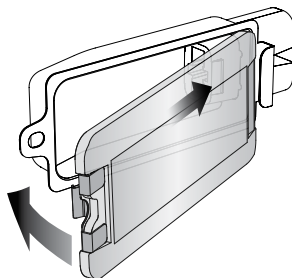



Reinigung und Pflege

Vor der Reinigung prüfen, dass der Ofen ausgeschaltet ist; hierzu die Taste START / CANCEL (START / ABBRUCH) im Bedienfeld drücken. Der Ofen ist ausgeschaltet, wenn die Taste nicht mehr hinterleuchtet ist. Netzstecker aus der Steckdose ziehen. Ofen und alles Zubehör vor dem Auseinandernehmen und der Reinigung völlig abkühlen lassen.

REINIGUNG DES AUßENGEHÄUSES UND DER TÜR

1. Außengehäuse mit einem weichen, feuchten Schwamm abwischen. Ein nicht scheuernder Flüssigreiniger oder ein mildes Reinigungsspray können verwendet werden, um Fleckenbildung zu vermeiden. Reinigungsmittel vor der Reinigung auf den Schwamm und nicht direkt auf den Ofen auftragen.
2. Zur Reinigung der Glastür einen Glasreiniger oder ein mildes Spülmittel und einen weichen, feuchten Schwamm oder Kunststoff-Scheuerschwamm verwenden. Keine scheuernden Mittel oder Metall-Scheuerschwämme verwenden, da diese Oberflächen verkratzen.
3. LCD-Anzeige mit einem weichen, feuchten Tuch abwischen. Reinigungsmittel auf das Tuch und nicht die LCD-Oberfläche auftragen. Reinigung mit einem trockenen Tuch oder scheuernden Reinigungsmitteln kann die Oberfläche verkratzen.
4. Alle Oberflächen gründlich trocknen lassen; Netzstecker erst dann wieder an eine Steckdose anschließen und den Ofen einschalten.

REINIGUNG DES INNEREN

1. Die Innenwände des Ofens sind zur einfachen Reinigung antihafbeschichtet. Zur Reinigung von etwaigen Spritzern die Wände mit einem weichen, feuchten Tuch abwischen. Ein nicht scheuernder Flüssigreiniger oder ein mildes Reinigungsspray können verwendet werden, um Fleckenbildung zu vermeiden. Reinigungsmittel vor der Reinigung auf den Schwamm und nicht direkt auf den Ofen auftragen. Berührung der Quarz-Heizelemente vermeiden.



WARNUNG

Bei der Reinigung der Quarz-Heizelemente äußerste Vorsicht üben. Ofen komplett abkühlen lassen, dann mit einem weichen, feuchten Schwamm oder Tuch längs entlang der Heizelemente wischen. Keinerlei Reinigungs- oder Putzmittel verwenden. Alle Oberflächen gründlich trocknen lassen; Netzstecker erst dann wieder an eine Steckdose anschließen und den Ofen einschalten.

2. Alle Oberflächen gründlich trocknen lassen; Netzstecker erst dann wieder an eine Steckdose anschließen und den Ofen einschalten.

REINIGUNG DER KRÜMELSCHUBLADE

1. Krümelschublade nach jedem Gebrauch herausziehen und leeren. Schublade mit einem weichen, feuchten Schwamm auswischen. Ein nicht scheuernder Flüssigreiniger kann verwendet werden, um Flecken zu vermeiden. Reinigungsmittel vor der Reinigung auf den Schwamm und nicht direkt auf die Schublade auftragen. Sorgfältig trocknen.
2. Zur Entfernung von festgebackenem Fett Schublade in warmem Spülwasser einweichen und dann mit einem weichen Kunststoff-Scheuerschwamm oder Schwamm waschen. Gründlich spülen und trocknen.
3. Krümelschublade nach der Reinigung stets wieder in den Ofen einlegen. Netzstecker erst dann wieder an eine Steckdose anschließen und den Ofen einschalten.

REINIGUNG VON GITTERROST, GRILLROST, BRÄTER UND PIZZABLECH

4. Alles Zubehör in warmem Spülwasser mit einem weichen Kunststoff-Scheuerschwamm oder Schwamm waschen. Gründlich spülen und trocknen. Zur Reinigung von Zubehörteilen keine scheuernden Reiniger, Metall-Scheuerschwämme oder Metallutensilien verwenden, da diese die Oberflächen beschädigen könnten.
5. Für eine möglichst lange Lebensdauer der Zubehörteile wird nicht empfohlen, diese in der Spülmaschine zu waschen.

LAGERUNG

1. Prüfen, dass der Ofen ausgeschaltet ist; hierzu die Taste **START / CANCEL** (**START / ABBRUCH**) im Bedienfeld drücken. Der Ofen ist ausgeschaltet, wenn die Taste nicht mehr hinterleuchtet ist.
2. Netzstecker aus der Steckdose ziehen. Ofen und alles Zubehör vor dem Auseinandernehmen und der Reinigung völlig abkühlen lassen.
3. Prüfen, dass der Ofen und alle Zubehörteile sauber und trocken sind.
4. Prüfen, dass die Krümelschublade in den Ofen und der Grillrost in den Bräter eingelegt ist und der Bräter auf dem Gitterrost in der mittleren Schiene aufliegt.
5. Prüfen, dass die Tür geschlossen ist.
6. Gerät aufrecht auf seinen Füßchen stehend lagern. Nichts obenauf legen. Die einzige Ausnahme ist das optionale Bambus-Schneidebrett und Serviertablett von Sage.



Problembeseitigung

MÖGLICHES PROBLEM

EINFACHE LÖSUNG

Ofen lässt sich nicht EINSchalten („ON“).

- Prüfen, dass der Netzstecker fest in der Steckdose sitzt.
- Netzstecker in eine separate Steckdose einstecken.
- Netzstecker in eine andere Steckdose einstecken.
- Schutzscharter gegebenenfalls zurücksetzen.

Ich möchte die LCD-Anzeige des Ofens auf die Werkseinstellungen zurücksetzen.

- Der Ofen speichert die für jede Funktion zuletzt verwendete Einstellung, solange Sie nicht den Netzstecker aus der Steckdose ziehen.
- Zum Zurücksetzen auf die Werkseinstellungen für jede der Ofenfunktionen, Netzstecker aus der Steckdose ziehen. 5 Sekunden warten und wieder einstecken.

Die LCD-Anzeige ist erloschen.

- Der Ofen geht nach 10 Minuten Inaktivität in den Standby-Modus. Im Standby-Modus erlischt die LCD-Anzeige, aber alle Funktionsoptionen sind weiterhin sichtbar.
- Zur Reaktivierung des Ofens aus dem Standby-Modus die Taste START / CANCEL (START / ABBRUCH) im Bedienfeld drücken oder einen beliebigen Drehwähler drehen. Die LCD-Anzeige leuchtet wieder auf.

Die Pizza wird nicht gleichmäßig fertig.

- Manche großen Pizzen backen in kompakten Öfen ungleichmäßig. Für gleichmäßigeres Bräunen Tür nach der Hälfte der Backzeit öffnen und Pizza um 90 Grad drehen.

Der magnetische Auto-Auswurfrost wird beim Öffnen der Tür zu weit herausgeschoben.

- Ofentür immer langsam und mit Kontrolle öffnen, wenn der Gitterrost auf der mittleren Schiene ist, um zu verhindern, dass der Rost zu schnell herausgeschoben wird.

Ich kann die Taste FROZEN FOODS (TIEFKÜHLPRODUKTE) nicht auswählen.

- Die Taste FROZEN FOODS kann nur bei den Funktionen TOAST, CRUMPET, PIZZA und COOKIES ausgewählt werden.

An der Oberseite der Ofentür entweicht Dampf.

- Das ist normal. Die Tür verfügt über Belüftungsschlitze, um bei Lebensmitteln oder Gargut mit hohem Feuchtigkeitsanteil wie eingefrorenem Brot Dampf entweichen zu lassen.

Die Heizelemente scheinen zu pulsieren.

- Element IQ™ steuert die Hitze im Ofen präzise, indem die Energie in den Heizelementen kurzfristig pulsiert wird. Das ist normal.

Wasser tropft von unter der Ofentür auf die Stellfläche.

- Das ist normal. Die bei Lebensmitteln oder Gargut mit hohem Feuchtigkeitsanteil wie eingefrorenem Brot entstehende Kondensation läuft an der Innenseite der Ofentür herunter und kann auf die Stellfläche tropfen.

MÖGLICHES PROBLEM**EINFACHE LÖSUNG**

Die Temperaturangabe auf der LCD-Anzeige entspricht nicht der im Ofen gemessenen Temperatur.

- Die Ofentemperaturen wurden in der Position TOAST (Mitte der mittleren Schiene ohne eingesetzten Rost) geeicht, um die Messungen zu standardisieren. Temperatur in dieser Position nochmals prüfen, dabei die Ofentür 10 Minuten lang geschlossen lassen, da bei jedem Öffnen der Tür Hitze entweicht. Beachten, dass die Akustikmeldung „Preheating“ (Vorheizen) bei 75 % der Zieltemperatur ausgegeben wird.

Die Akustikmeldung „Preheating“ (Vorheizen) wird bei einer geringeren Temperatur ausgegeben als auf der LCD-Anzeige angegeben.

- Die Akustikmeldung „Preheating“ (Vorheizen) wird bei 75 % der Zieltemperatur ausgegeben. Dies stellt die kürzeste Zeit für Vorheizen und Garen insgesamt sicher.
- Der Grund hierfür ist, dass im Ofen ein dramatischer Temperaturverlust auftritt, nachdem der Benutzer auf die Akustikmeldung „Preheating“ hin die Ofentür geöffnet und Gargut eingelegt hat. Würde die Akustikmeldung bei 100 % der Zieltemperatur ausgegeben, ginge beim Öffnen der Tür viel dieser bereits investierten Vorheizzeit „verloren“. Wir haben berechnet, dass die Zieltemperatur um bis zu 2 Minuten schneller erreicht wird, wenn die Akustikmeldung bei 75 % der Zieltemperatur ausgegeben und die Ofentür anschließend geöffnet wird, um Gargut in den Ofen einzulegen. Deshalb entspricht die in der LCD-Anzeige angegebene Temperatur nicht der Zieltemperatur bei der Akustikmeldung „Preheating“. Insgesamt braucht der kalte Ofen etwa 8–10 Minuten, um seine Zieltemperatur zu erreichen, mit einem Öffnen der Tür, wenn die Akustikmeldung „Preheating“ ausgegeben wird. Der Sage-Ofen nutzt zum schnellstmöglichen Vorheizen die maximal aus der Steckdose verfügbare Energie (1500 W zum Backen, 2400 W zum Toasten).

Die LCD-Anzeige zeigt „E01“.

- Die LCD-Anzeige zeigt „E01“, wenn im Gerät ein nicht zurücksetzbarer Fehler aufgetreten ist. Ziehen Sie in diesem Fall sofort den Netzstecker aus der Steckdose und rufen Sie den Sage-Kundendienst.

Die LCD-Anzeige zeigt „E02“.

- Die LCD-Anzeige zeigt „E02“, wenn im Gerät ein nicht zurücksetzbarer Fehler aufgetreten ist. Ziehen Sie in diesem Fall sofort den Netzstecker aus der Steckdose und rufen Sie den Sage-Kundendienst.

Die LCD-Anzeige zeigt „E03“.

- Die LCD-Anzeige zeigt „E03“, wenn die Ofentemperatur das eingestellte Maximum übersteigt. Netzstecker aus der Steckdose ziehen, Ofen 15 Minuten lang abkühlen lassen, dann wieder einstecken.
- Rufen Sie den Sage-Kundendienst, wenn die Meldung „E03“ weiterhin angezeigt wird.

Die LCD-Anzeige zeigt „E04“.

- Die LCD-Anzeige zeigt „E04“, wenn die Raumtemperatur unter dem eingestellten Minimum liegt. Ofen ausstecken und an einen wärmeren Ort stellen.

Die LCD-Anzeige zeigt „E05“.

- Die LCD-Anzeige zeigt „E05“, wenn im Gerät ein nicht zurücksetzbarer Fehler aufgetreten ist. Ziehen Sie in diesem Fall sofort den Netzstecker aus der Steckdose und rufen Sie den Sage-Kundendienst.



Garantie

2 JAHRE BESCHRÄNKTE GARANTIE

Sage Appliances gibt auf dieses Produkt für den häuslichen Gebrauch in bestimmten Gebieten eine Garantie über 2 Jahre ab Kaufdatum für Mängel, die durch fehlerhafte Verarbeitung und Materialien verursacht wurden. Während dieser Garantiezeit wird Sage Appliances jedes fehlerhafte Produkt reparieren, ersetzen oder das Geld zurückerstatten (nach eigenem Ermessen von Sage Appliances).

Alle gesetzlichen Gewährleistungsrechte nach geltendem nationalem Recht werden beachtet und durch unsere Garantie nicht beeinträchtigt. Die vollständigen Garantiebestimmungen und -bedingungen sowie Hinweise zur Geltendmachung von Ansprüchen finden Sie unter www.sageappliances.com.

the Smart Oven™ Pro



FR GUIDE RAPIDE

Sage®



Table des matières

2	Mesures importantes de sécurité
6	Composants
7	Guide de démarrage rapide
8	Fonctions
10	Entretien et nettoyage
11	Dépannage
12	Garantie

SAGE® RECOMMANDE LA SÉCURITÉ EN PREMIER

Chez Sage®, la sécurité est une priorité. Nous concevons et fabriquons des produits consommateurs en mettant la sécurité de nos clients importants, c'est-à-dire vous, au premier plan. Nous vous demandons également de faire attention lorsque vous utilisez un appareil électrique et de respecter les consignes suivantes.

MESURES IMPORTANTES DE SÉCURITÉ

LISEZ TOUTES LES
INSTRUCTIONS AVANT
UTILISATION ET CONSERVEZ-
LES POUR RÉFÉRENCE
ULTÉRIEURE

- Une version téléchargeable de ce document est également disponible sur sageappliances.com.
- Avant une première utilisation, assurez-vous que votre alimentation électrique est identique à celle illustrée sur l'étiquette située en dessous de l'appareil.
- Retirez et jetez en lieu sûr les emballages et les étiquettes promotionnelles avant d'utiliser le four pour la première fois.
- Pour éviter tout risque d'étouffement pour les jeunes enfants, éliminez de manière sûre le couvercle de protection sur la prise d'alimentation.
- N'utilisez pas l'appareil près du bord d'un plan de travail ou d'une table. Assurez-vous que la surface est stable, plane, résistante à la chaleur et propre.
- Un incendie peut se déclarer si le four est recouvert ou en contact avec des matériaux inflammables, y compris des rideaux ou des murs, lorsqu'il est en marche.
- N'utilisez pas l'appareil sur (ou à proximité) d'un brûleur à gaz chaud ou électrique, ou à un endroit où il pourrait entrer en contact avec un four ou une surface chaude.
- Ne laissez pas le cordon d'alimentation suspendu au bord d'un plan de travail ou

- d'une table, ni entrer en contact avec une surface chaude.
- Lors de l'utilisation du four, respectez une distance minimale de 10 cm de chaque côté de l'appareil et de 15 cm au-dessus.
 - La température des surfaces accessibles peut être élevée lorsque l'appareil fonctionne.
 - Ne touchez pas les surfaces chaudes. Afin d'éviter toute brûlure, procédez avec précaution lorsque vous retirez les plats et les accessoires, tels que la grille de cuisson et le plat à rôtir fournis, qui contiennent de l'huile chaude ou d'autres liquides chauds.
 - Ne posez pas d'ustensiles de cuisine, de plats à rôtir ou de plats sur la porte vitrée.
 - Ne laissez pas la porte ouverte pendant de longues périodes.
 - Ne rangez aucun objet sur le dessus du four lorsque celui-ci est en marche, sauf ceux qui sont décrits dans ce livre.
 - Ne placez pas de carton, de plastique, de papier ou autres matériaux inflammables dans le four.
 - Ne recouvrez pas le tiroir ramasse-miettes ou toute partie du four d'une feuille métallique. Cela provoquerait une surchauffe du four.
 - Procédez avec précaution lors de l'utilisation de plats composés de matériaux autres que du métal. Assurez-vous que les plats sont adaptés à une utilisation au four.
 - Faites preuve de précaution lorsque vous placez un couvercle dans le four, car l'accumulation de pression dans un plat couvert peut entraîner la propulsion d'ingrédients chauds ou le craquement du plat. Ne placez pas de récipients hermétiques dans le four.
 - Les aliments de taille importante et les ustensiles métalliques ne doivent pas être insérés dans le four car ils peuvent entraîner un risque d'incendie ou de choc électrique.
 - L'utilisation d'accessoires non recommandés ou non fournis avec ce four peut entraîner des blessures.
 - Cet appareil est destiné à un usage domestique uniquement. Ne l'utilisez pas dans des véhicules en mouvement. N'utilisez pas l'appareil en extérieur ou pour toute autre fin que son utilisation prévue. Une mauvaise utilisation pourrait entraîner des risques de blessure.
 - Si l'appareil doit être :
 - laissé sans surveillance
 - nettoyé
 - déplacé
 - monté ; ou
 - rangé

Appuyez sur le bouton d'alimentation pour mettre l'appareil hors tension, débranchez-le de la prise murale et attendez qu'il refroidisse.

- Ne le nettoyez pas avec des éponges à récurer métalliques. Au contact de l'éponge, les pièces peuvent se détacher, toucher les composants électriques et présenter un risque de choc électrique.
- Cet appareil peut être utilisé par des enfants âgés de 8 ans ou plus et des personnes aux capacités mentales, sensorielles ou physiques réduites, ou ayant peu d'expérience et de connaissances, uniquement sous supervision ou s'ils ont reçu des instructions sur l'utilisation sécuritaire de l'appareil et qu'ils comprennent les risques impliqués.
- Les enfants ne doivent pas jouer avec l'appareil.
- Le nettoyage et l'entretien ne doivent pas être effectués par des enfants, sauf s'ils sont âgés de plus de 8 ans et sous surveillance d'un adulte.
- L'appareil et son cordon doivent être conservés hors de la portée des enfants de 8 ans et moins.
- Il est recommandé de l'inspecter régulièrement. N'utilisez pas l'appareil si le cordon

d'alimentation, la prise ou l'appareil sont endommagés de quelque manière que ce soit. En cas de dommages ou si un entretien autre que le nettoyage est nécessaire, contactez le service client Sage ou consultez le site sageappliances.com

- L'appareil ne doit pas être utilisé avec une minuterie externe ou un système de commande à distance séparé.
- Nous recommandons de brancher le four sur un circuit dédié différent des autres appareils. En cas de doute, consultez un électricien agréé et qualifié.
- Pour éteindre le four, appuyez sur le bouton START/CANCEL (Démarrer/Annuler) sur le panneau de commandes. Le four est éteint lorsque le bouton n'est plus rétroéclairé.
- Nettoyez régulièrement le tiroir ramasse-miettes. Pour le nettoyer :
 - Éteignez le four.
 - Laissez-le refroidir complètement, puis débranchez le cordon de la prise.
 - Retirez le tiroir ramasse-miettes et nettoyez-le avec de l'eau tiède savonneuse.
 - Laissez-le sécher avant de le remettre en place.



AVERTISSEMENT

AFIN DE RÉDUIRE LES RISQUES D'INCENDIE, DE CHOC ÉLECTRIQUE, D'EXPOSITION À UN RAYONNEMENT UV EXCESSIF OU DE BLESSURES :

- Débranchez toujours le four et laissez toutes les pièces (y compris le boîtier de l'ampoule, le couvercle en verre et le compartiment) refroidir complètement avant de remplacer l'ampoule.
- Utilisez uniquement une ampoule de four de type G9, 25 W, 220 - 240 V.
- Utilisez toujours un chiffon doux pour manipuler l'ampoule et ne touchez pas directement la surface de l'ampoule car votre sébum peut endommager l'ampoule.
- Ne regardez pas directement une ampoule incandescente.
- Ne restez pas près de la lumière si vous sentez que votre peau chauffe.
- Tenez l'ampoule éloignée des matériaux susceptibles de s'enflammer.
- L'ampoule chauffe rapidement. Utilisez le bouton d'éclairage pour allumer la lampe uniquement.

- N'utilisez pas la lampe si le boîtier de l'ampoule, le couvercle en verre, le filtre UV ou le boîtier ne sont pas en place ou sont endommagés.



Le symbole illustré indique que cet appareil ne doit pas être jeté aux ordures ménagères. Il doit être amené dans un centre de collecte de déchets local agréé désigné à cette fin ou à un revendeur proposant ce service. Pour en savoir plus, veuillez contacter le bureau de votre municipalité.



Hot Surfaces
Do Not Touch

Ce symbole indique que la température des surfaces accessibles peut être élevée lorsque l'appareil est en marche et pendant quelque temps après son utilisation.



Afin d'éviter tout risque de décharge électrique, n'immergez pas le cordon électrique, la prise électrique ou l'appareil dans l'eau ou dans tout autre liquide.

CONSERVEZ CES INSTRUCTIONS



Composants

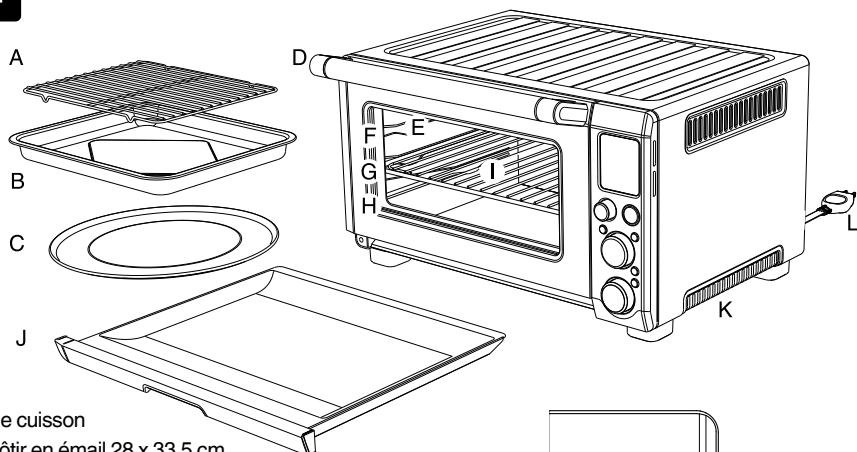

- A. Grille de cuisson
- B. Plat à rôtir en émail 28 x 33,5 cm
- C. Plat à pizza antiadhésif 30 cm
- D. Poignée de porte
- E. Lampe du four
- F. Position supérieure de la hauteur de la grille : fonction GRILL.
- G. Position centrale de la hauteur de la grille : fonctions TOAST, Crumpet (pain spongieux), PIZZA et COOKIES.
- H. Position inférieure de la hauteur de la grille : fonctions BAKE (cuisson), ROAST (rôtir), REHEAT (réchauffer), WARM (chauffer) et SLOW COOK (cuisson lente).
- I. Grille métallique
- J. Tiroir ramasse-miettes
- K. Grille de ventilation
- L. Prise d'alimentation
- M. Écran LCD
- N. Bouton START/CANCEL (Démarrer/Annuler)
- O. Bouton FUNCTION (fonction)
- P. Bouton de conversion de température
- Q. Réglage de la TEMPERATURE/contrôle du brunissage du pain grillé et des crumpets
- R. Réglage du temps TIME/sélection des tranches de pain grillé et des crumpets
- S. Bouton OVEN LIGHT (lampe du four)
- T. Bouton CONVECTION
- U. Bouton FROZEN FOODS (aliments congelés)

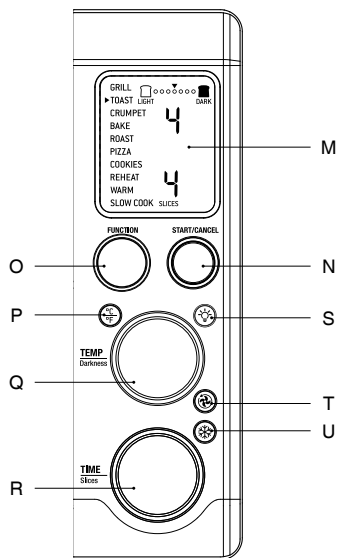

Accessoires vendus séparément :



Planche à découper en bambou
N° de référence : SOV800CB



Informations sur la tension nominale

220 - 240 V ~50 Hz 2 000 - 2 400 W



Guide de démarrage rapide

Ce guide de démarrage rapide est conçu pour une première utilisation. Pour plus d'informations et des conseils de sécurité, reportez-vous au reste de la notice d'utilisation.

PRÉPARATION DU FOUR

Afin d'éliminer toute substance protectrice sur les éléments chauffants, il est nécessaire de faire fonctionner le four à vide pendant 15 minutes. Veillez à ce que la zone soit bien ventilée car le four peut émettre des vapeurs. Ces vapeurs ne présentent aucun danger et ne nuisent pas aux performances de l'appareil.

1. Retirez et jetez en lieu sûr les emballages, adhésifs et étiquettes promotionnelles.
2. Retirez le plateau à miettes, la grille métallique, la grille de cuisson, le plat à rôtir et le plat à pizza de l'emballage en polyfoam. Lavez-les avec une éponge douce à l'eau tiède savonneuse, puis rincez et séchez-les soigneusement.
3. Essuyez l'intérieur du four avec une éponge douce et humide. Séchez soigneusement.
4. Placez le four sur une surface plate et sèche. Respectez une distance minimale de 10 cm de chaque côté de l'appareil et de 15 cm au-dessus.
5. Insérez le tiroir ramasse-miettes dans le four.
6. Déroulez complètement le cordon d'alimentation et branchez à une prise de terre murale.
7. Le four émet un signal sonore et l'écran LCD s'allume. Les options de fonction apparaîtront avec un indicateur au niveau du paramètre BAKE.

8. Tournez la molette FUNCTION (Fonction) vers la droite jusqu'à ce que l'indicateur atteigne la fonction PIZZA.

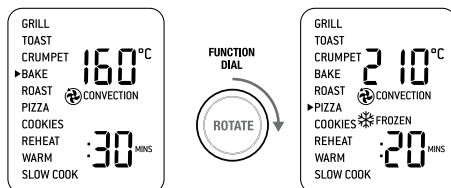

9. Appuyez sur le bouton START/CANCEL (Démarrer/Annuler). Le rétroéclairage du bouton s'allume en rouge, l'écran LCD s'allume en orange et le four émet un signal sonore.
10. L'écran LCD affiche un message « PREHEATING » (préchauffage) clignotant. Une fois que le four a atteint la température définie, une alarme retentit.
11. La minuterie s'affiche et se lance.
12. À la fin du cycle de cuisson, l'alarme du four retentit, le rétroéclairage du bouton START (Démarrer)/CANCEL (Annuler) s'éteint et l'écran LCD s'allume en bleu.
13. Le four est désormais prêt à l'emploi.



Fonctions

UTILISATION DU FOUR

1. Positionnez la grille métallique de façon à ce que les barreaux soient orientés vers le haut et insérez-la au niveau souhaité. Les niveaux sont imprimés sur le côté droit de la porte du four.

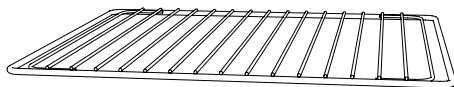
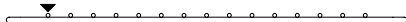

2. Tournez la molette **FUNCTION** (Fonction) jusqu'à ce que l'indicateur sur l'écran LCD atteigne le réglage souhaité.
3. Tournez la molette **TEMPERATURE** vers la gauche pour réduire la température ou vers la droite pour l'augmenter.
4. Le chiffre au bas de l'écran LCD indique le temps de cuisson prédéfini pour le paramètre sélectionné. Pour les paramètres **TOAST** et **CRUMPET**, il indique le nombre de tranches. Tournez la molette **TIME** (durée) vers la gauche pour réduire le temps de cuisson ou vers la droite pour l'augmenter.
5. Pour les paramètres sans cycle de préchauffage (**TOAST**, **CRUMPET**, **GRILL**, **REHEAT** (réchauffer), **WARM** (chauffer)), placez les aliments directement sur la grille métallique ou sur le plat à pizza, la grille de cuisson et/ou le plat à rôtir fournis. Assurez-vous que les aliments sont placés au centre du four pour une cuisson uniforme.

- a) Fermez la porte du four.
 - b) Appuyez sur le bouton **START/CANCEL** (Démarrer/Annuler). Le rétroéclairage du bouton s'allume en rouge, le four émet un signal sonore et l'écran LCD s'allume en orange.
 - c) La minuterie s'affiche et se lance. La température et le temps de cuisson peuvent être ajustés pendant le cycle de cuisson.
6. Pour les paramètres nécessitant un cycle de préchauffage (**BAKE** (cuire), **ROAST** (rôtir), **PIZZA**, **COOKIES**, **SLOW COOK** (cuisson lente)), appuyez sur la touche **START/CANCEL** (démarrer/annuler) avant de placer les aliments dans le four. Le rétroéclairage du bouton s'allume en rouge, le four émet un signal sonore et l'écran LCD affiche un message « **PREHEATING** » clignotant pendant le préchauffage du four.

- a) Lorsque le four est prêt pour utilisation, le message clignotant « **PREHEATING** » disparaît, l'alarme du four retentit et la minuterie se lance. Placez les aliments dans le four, directement sur la grille métallique ou sur le plat à pizza, la grille de cuisson et/ou le plat à rôtir fournis. Assurez-vous que les aliments sont placés au centre du four pour une cuisson uniforme.
 - b) Fermez la porte du four.
 - c) La minuterie se poursuit. La température et le temps de cuisson peuvent être ajustés pendant le cycle de cuisson.
7. À la fin du cycle de cuisson, l'alarme du four retentit, le rétroéclairage du bouton **START** (Démarrer)/**CANCEL** (Annuler) s'éteint et l'écran LCD s'allume en bleu.

GRILLE D'AUTO-ÉJECTION MAGNÉTIQUE

Lorsque la grille métallique est insérée sur la position centrale, elle s'éjecte automatiquement à mi-distance hors du four lorsque la porte est ouverte, ce qui facilite le retrait de vos aliments grillés.

Ouvrez toujours lentement la porte lorsque la grille métallique est dans cette position pour éviter qu'elle ne s'éjecte trop vite.

REMARQUE

Le dessus du four est très chaud pendant et après le fonctionnement. Par conséquent, il est déconseillé de ranger des objets sur le dessus du four.

La planche à découper en bambou Sage est adaptée à la section crénelée sur le dessus du four. Rendez-vous sur www.sageappliances.com pour plus d'informations.

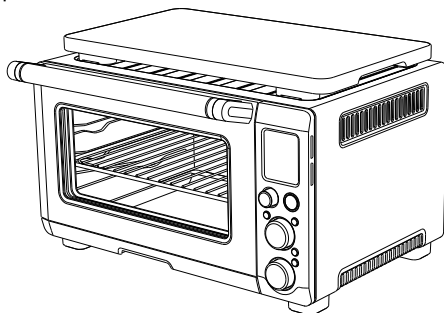

REPLACEMENT DE LA LAMPE DU FOUR

AVERTISSEMENT

Débranchez toujours le four et laissez-le refroidir avant de remplacer l'ampoule. Utilisez uniquement une ampoule de four de type G9 25 W, 220 - 240 V.

1. Retirez la grille du four avant de remplacer la lampe.
2. La lampe est positionnée sur le côté gauche à l'intérieur du four. Placez vos doigts sur l'extérieur du boîtier de la lampe et détachez doucement le couvercle en verre de la paroi du four pour le retirer. Si vous n'arrivez pas à retirer le couvercle, glissez une cuillère à gauche du boîtier de la lampe et soulevez doucement le couvercle en verre. Tenez toujours le couvercle en verre de l'autre main pour éviter qu'il tombe et casse.

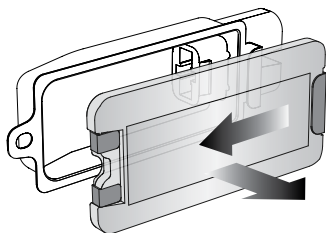

3. Retirez l'ampoule usagée en la sortant directement de son support.

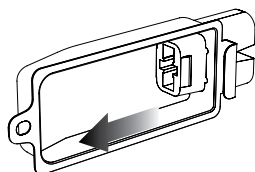

4. Insérez l'ampoule neuve à l'aide d'un chiffon doux. Ne touchez pas directement la surface de l'ampoule avec vos doigts car votre sébum peut endommager l'ampoule.

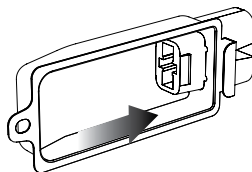

5. Pour remettre en place le couvercle en verre, alignez le crochet métallique avec le côté gauche du boîtier de la lampe. Glissez l'extrémité opposée du couvercle en verre dans le support métallique à droite du boîtier, puis enfoncez le crochet métallique dans le côté gauche du boîtier jusqu'à ce qu'il soit bien enclenché dans son emplacement.

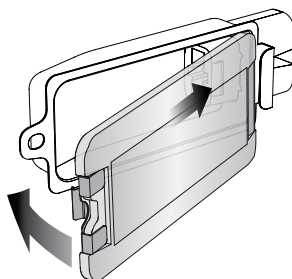



Entretien et nettoyage

Avant le nettoyage, assurez-vous que le four est hors tension en appuyant sur le bouton START/CANCEL (Démarrer/Annuler) du panneau de commande. Le four est éteint lorsque le rétroéclairage du bouton n'est plus allumé. Débranchez le cordon d'alimentation de la prise électrique. Laissez le four et tous les accessoires refroidir complètement avant de les démonter et de les nettoyer.

NETTOYAGE DU CORPS EXTÉRIEUR ET DE LA PORTE

1. Essuyez le corps extérieur avec une éponge douce et humide. Un nettoyant liquide doux ou une solution douce en spray peuvent être utilisés pour éviter l'accumulation de taches. Appliquez le nettoyant sur l'éponge, et non sur la surface du four, avant de procéder au nettoyage.
2. Pour nettoyer la porte vitrée, utilisez un nettoyant à vitre ou un détergent doux et une éponge douce et humide ou une éponge à récurer en plastique souple. N'utilisez pas de nettoyant abrasif ni d'éponge à récurer en métal, car cela risque de rayer la surface du four.
3. Essuyez l'écran LCD avec un chiffon doux et humide. Appliquez le nettoyant sur le chiffon et non sur la surface de l'écran LCD. Le nettoyage avec un chiffon sec ou des nettoyeurs abrasifs peut rayer la surface.
4. Laissez toutes les surfaces sécher complètement avant d'insérer le cordon d'alimentation dans une prise électrique et d'allumer le four.

NETTOYAGE DE L'INTÉRIEUR DU FOUR

1. Les parois intérieures du four sont recouvertes d'un revêtement antiadhésif destiné à faciliter le nettoyage. Pour nettoyer les éventuelles éclaboussures dues à la cuisson, essuyez les parois avec une éponge douce et humide. Un nettoyant liquide doux ou une solution douce en spray peuvent être utilisés pour éviter l'accumulation de taches. Appliquez le nettoyant sur l'éponge, et non sur la surface du four, avant de procéder au nettoyage. Évitez de toucher les éléments chauffants en quartz.



AVERTISSEMENT

Soyez extrêmement prudent lors du nettoyage des éléments chauffants en quartz. Laissez le four refroidir complètement, puis frottez délicatement une éponge ou un chiffon doux et humide le long de l'élément chauffant. N'utilisez aucun type de produit nettoyant ou de détergent. Laissez toutes les surfaces sécher complètement avant d'insérer le cordon d'alimentation dans une prise électrique et d'allumer le four.

2. Laissez toutes les surfaces sécher complètement avant d'insérer le cordon d'alimentation dans une prise électrique et d'allumer le four.

NETTOYAGE DU TIROIR RAMASSEMIETTES

1. Après chaque utilisation, faites glisser le tiroir ramasse-miettes et jetez les miettes. Essuyez-le avec une éponge douce et humide. Un nettoyant liquide doux peut être utilisé pour éviter l'accumulation de taches. Appliquez le nettoyant sur l'éponge, et non sur le tiroir, avant de procéder au nettoyage. Séchez soigneusement.
2. Pour enlever la graisse cuite, trempez le tiroir dans de l'eau chaude savonneuse, puis lavez avec une éponge douce ou une éponge à récurer en plastique souple. Rincez et séchez soigneusement.
3. Assurez-vous toujours de remettre le tiroir ramasse-miettes dans le four après le nettoyage et avant d'insérer le cordon d'alimentation dans une prise électrique et d'allumer le four.

NETTOYAGE DE LA GRILLE MÉTALLIQUE, DE LA GRILLE DE CUISSON, DU PLAT À RÔTIR ET DU PLAT À PIZZA

1. Nettoyez tous les accessoires dans de l'eau chaude savonneuse avec une éponge douce ou une éponge à récurer en plastique souple. Rincez et séchez soigneusement. N'utilisez pas de nettoyeurs abrasifs, d'éponges à récurer en métal ou d'ustensiles métalliques pour nettoyer les accessoires, car ils peuvent endommager les surfaces.
2. Pour prolonger la durée de vie de vos accessoires, nous vous déconseillons l'usage du lave-vaisselle.

RANGEMENT

1. Assurez-vous que le four est hors tension en appuyant sur le bouton START/CANCEL (Démarrer/Annuler) du panneau de commande. Le four est éteint lorsque le rétroéclairage du bouton n'est plus allumé.
2. Débranchez le cordon d'alimentation de la prise électrique. Laissez le four et tous les accessoires refroidir complètement avant de les démonter et de les nettoyer.
3. Vérifiez que le four et tous les accessoires sont propres et secs.
4. Assurez-vous que le tiroir ramasse-miettes est inséré dans le four, que la grille de cuisson est insérée dans le plat à rôtir et repose sur la grille métallique placée sur la position centrale.
5. Vérifiez que la porte est fermée.
6. Rangez l'appareil en position verticale, droit et stable sur ses pieds de support. Ne rangez rien au-dessus de l'appareil. Seuls la planche à découper en bambou et le plateau de service facultatifs peuvent être posés sur le four.



Dépannage

PROBLÈME POSSIBLE SOLUTION FACILE

Le four ne s'allume pas.	<ul style="list-style-type: none"> • Vérifiez que le cordon d'alimentation est bien inséré dans la prise. • Insérez le cordon d'alimentation dans une prise indépendante. • Insérez le cordon d'alimentation dans une autre prise. • Réinitialisez le disjoncteur si nécessaire.
Je voudrais que les réglages par défaut de l'écran LCD du four soient rétablis.	<ul style="list-style-type: none"> • Le four mémorise le dernier paramètre utilisé pour chaque fonction, sauf si vous retirez le cordon d'alimentation de la prise électrique. • Pour rétablir les paramètres par défaut du four pour chaque fonction, débranchez le cordon d'alimentation de la prise électrique. Attendez 5 secondes, puis rebranchez le cordon.
Le voyant de l'écran LCD s'est éteint.	<ul style="list-style-type: none"> • Le four passe en mode veille s'il n'est pas utilisé pendant 10 minutes. En mode veille, l'écran LCD n'est plus éclairé, mais toutes les options des différentes fonctions restent visibles. • Pour réactiver le four suite au mode veille, appuyez sur le bouton START/CANCEL (Démarrer/Annuler) du panneau de commande ou tournez l'un des boutons. L'écran LCD s'allume à nouveau.
La pizza ne cuit pas uniformément.	<ul style="list-style-type: none"> • Il arrive que certaines grandes pizzas brunissent de manière inégale dans les fours compacts. Ouvrez la porte du four à mi-cuisson et tournez la pizza de 90 degrés pour une cuisson plus uniforme.
La grille d'auto-éjection magnétique ressort trop quand j'ouvre la porte.	<ul style="list-style-type: none"> • Ouvrez toujours lentement et avec précaution la porte lorsque la grille métallique est insérée en position centrale pour éviter qu'elle ne s'éjecte trop vite.
Je ne peux pas sélectionner le bouton FROZEN FOODS (aliments congelés).	<ul style="list-style-type: none"> • Le bouton FROZEN FOODS ne peut être sélectionné qu'avec les fonctions TOAST, CRUMPET, PIZZA et COOKIES.
De la vapeur sort par le haut de la porte du four.	<ul style="list-style-type: none"> • Il s'agit d'un procédé normal. La porte est ventilée pour libérer la vapeur créée par les aliments à forte teneur en humidité, comme les pains congelés.
Les éléments chauffants semblent bouger.	<ul style="list-style-type: none"> • La fonction Element IQ™ contrôle précisément la chaleur à l'intérieur du four en conduisant l'électricité dans les éléments chauffants sous forme de saccades. Il s'agit d'un procédé normal.
De l'eau s'égoutte sur le plan de travail par dessous la porte.	<ul style="list-style-type: none"> • Il s'agit d'un procédé normal. La condensation créée par les aliments à forte teneur en humidité, comme le pain congelé, peut s'écouler à l'intérieur de la porte et s'égoutter sur le plan de travail.
La température indiquée sur l'écran LCD ne correspond pas à la température mesurée à l'intérieur du four.	<ul style="list-style-type: none"> • Pour des raisons de normalisation des mesures, les températures du four ont été calibrées en position TOAST (au centre de la grille du milieu et sans tiroir). Vérifiez à nouveau la température dans cette position, en vous assurant de ne pas ouvrir la porte du four pendant 10 minutes, car la chaleur s'échappe chaque fois que la porte est ouverte. Notez que l'alerte de préchauffage retentit à 75 % de la température voulue.

PROBLÈME POSSIBLE SOLUTION FACILE

L'alerte de préchauffage retentit à une température inférieure à celle indiquée sur l'écran LCD.

- L'alerte de préchauffage retentit à 75 % de la température voulue. Ceci garantit le meilleur résultat en termes de temps de préchauffage et de cuisson combinés.
- En effet, lorsque l'alerte de préchauffage retentit, indiquant à l'utilisateur d'ouvrir la porte du four et d'insérer les aliments, une perte de température importante se produit à l'intérieur du four. Si l'alerte retentit à 100 % de la température voulue, ouvrir la porte impliquerait que ce temps d'attente est en grande partie gaspillé. D'après nos calculs, en déclenchant l'alerte à 75 % de la température voulue, puis en ouvrant la porte du four pour placer les aliments à l'intérieur, on observe que la température voulue est atteinte jusqu'à 2 minutes plus vite. C'est la raison pour laquelle la température sur l'écran LCD ne correspond pas à la température voulue lorsque l'alerte de préchauffage retentit. Au total, il faut environ 8 à 10 minutes au four pour atteindre la température voulue depuis le démarrage, en tenant compte de l'ouverture de la porte du four lorsque l'alerte de préchauffage retentit. Afin de garantir le temps de chauffage le plus rapide possible, le four Sage utilise la puissance maximale admissible de la prise électrique (1 500 W pour la cuisson, 2 400 W pour le grillage).

L'écran LCD affiche « E01 ».

- L'écran LCD affiche « E01 » lorsque l'appareil ne peut pas être réinitialisé. Si cela se produit, débranchez immédiatement le cordon d'alimentation de la prise électrique et appelez le service client Sage.

L'écran LCD affiche « E02 ».

- L'écran LCD affiche « E02 » lorsque l'appareil ne peut pas être réinitialisé. Si cela se produit, débranchez immédiatement le cordon d'alimentation de la prise électrique et appelez le service client Sage.

L'écran LCD affiche « E03 ».

- L'écran LCD affiche « E03 » si la température du four est supérieure à la limite maximale définie. Débranchez le cordon de la prise électrique, laissez le four refroidir pendant 15 minutes, puis rebranchez-le.
- Appelez le service client Sage si le message « E03 » continue à s'afficher.

L'écran LCD affiche « E04 ».

- L'écran LCD affiche « E04 » si la température ambiante est inférieure à la limite minimale définie. Débranchez le four et déplacez-le dans un endroit plus chaud.

L'écran LCD affiche « E05 ».

- L'écran LCD affiche « E05 » lorsque l'appareil ne peut pas être réinitialisé. Si cela se produit, débranchez immédiatement le cordon d'alimentation de la prise électrique et appelez le service client Sage.
-



Garantie

GARANTIE LIMITÉE 2 ANS

Sage Appliances garantit ce produit pour un usage domestique sur les territoires spécifiés pendant 2 ans à compter de la date d'achat, contre les défauts de fabrication et de matériaux. Au cours de cette période de garantie, Sage Appliances s'engage à réparer, remplacer ou rembourser tout produit défectueux (à sa seule discrétion).

Tous les droits de garantie légaux en vertu de la législation nationale applicable seront respectés et ne seront pas compromis par notre garantie. Pour connaître les conditions générales complètes relatives à la garantie ou pour obtenir des instructions sur la manière de déposer une réclamation, rendez-vous sur www.sageappliances.com.

the Smart Oven™ Pro



NL SNEELSTARTGIDS

Sage®



Inhoud

- 2 Belangrijke veiligheidsmaatregelen
- 6 Onderdelen
- 7 Snelstartgids
- 8 Functies
- 10 Onderhoud en reiniging
- 11 Problemen oplossen
- 13 Garantie

SAGE® STELT VEILIGHEID VOOROP

Bij Sage® gaan we zeer veiligheidsbewust te werk. Bij het ontwerpen en produceren van onze consumentenproducten staat de veiligheid van onze gewaardeerde klanten voorop. Daarnaast vragen wij u voorzichtig om te gaan met elektrische apparaten en de volgende voorzorgsmaatregelen in acht te nemen.

BELANGRIJKE VEILIGHEIDSMATREGELEN

LEES ALLE INSTRUCTIES VÓÓR GEBRUIK EN BEWAAR DEZE VOOR TOEKOMSTIGE NASLAG

- Een downloadbare versie van dit document is ook beschikbaar op sageappliances.com

- Zorg er vóór het eerste gebruik voor dat uw elektriciteitsvoorziening dezelfde is als die op het label aan de onderkant van het apparaat.
- Verwijder het verpakkingsmateriaal en eventuele promotielabels en gooi ze op een veilige manier weg voordat u de oven voor het eerst gebruikt.
- Gooi het beschermkapje op de stekker op een veilige manier weg om verstikkingsgevaar bij jonge kinderen te voorkomen.
- Plaats het apparaat niet aan de rand van een aanrecht of tafel. Zorg ervoor dat het oppervlak stabiel, waterpas, hittebestendig en schoon is.
- Er kan brand ontstaan als de oven tijdens gebruik bedekt is of in aanraking komt met ontvlambare materialen, zoals gordijnen, tafelkleden, muren enz.
- Gebruik dit apparaat niet op (of in de buurt van) een hete gasbrander, elektrisch element of op een plek waar het apparaat in contact zou kunnen komen met een verwarmde oven of verwarmd oppervlak.
- Zorg dat het netsnoer niet over de rand van een tafel of aanrecht hangt en geen hete oppervlakken raakt.
- Houd tijdens gebruik van de oven minimaal 10 cm ruimte vrij aan weerszijden van het apparaat en 15 cm boven het apparaat.

- Sommige gemakkelijk bereikbare oppervlakken kunnen heet worden wanneer het apparaat in gebruik is.
- Hete oppervlakken niet aanraken. Om brandwonden te voorkomen, moet u uiterst voorzichtig zijn bij het verwijderen van pannen, schalen en accessoires zoals het meegeleverde grillrooster en de braadpan, die hete olie of andere hete vloeistoffen kunnen bevatten.
- Leg geen kookgerei, braadpannen of borden op de glazen deur.
- Laat de deur niet gedurende langere tijd openstaan.
- Bewaar geen items bovenop de oven wanneer deze in gebruik is, behalve de items die hier worden beschreven.
- Plaats geen karton, plastic, papier of andere ontvlambare materialen in de oven.
- Bedek de kruimellade of andere delen van de oven niet met metaalfolie. Dit veroorzaakt oververhitting van de oven.
- Wees voorzichtig bij het gebruik van pannen en schalen van andere materialen dan metaal. Zorg ervoor dat de pannen en schalen ovenbestendig zijn voordat u ze in de oven gebruikt.
- Wees voorzichtig bij het gebruik van deksels in de oven: door de druk in een afgedekte pan of schaal kunnen hete ingrediënten overstromen of kan de schaal barsten. Plaats geen afgesloten of luchtdichte verpakkingen in de oven.
- Te grote etenswaren en metalen keukengerei mogen niet in de oven worden gestoken aangezien ze brand of elektrische schokken kunnen veroorzaken.
- Het gebruik van accessoires en hulpstukken die niet worden aanbevolen of bij deze oven worden geleverd, kan letsel veroorzaken.
- Dit apparaat is alleen voor huishoudelijk gebruik. Gebruik het niet in bewegende voertuigen. Gebruik het apparaat niet buitenshuis en alleen voor het beoogde gebruik. Verkeerd gebruik kan tot letsel leiden.
- Als het apparaat:
 - onbeheerd wordt achtergelaten
 - wordt schoongemaakt
 - wordt verplaatst
 - in elkaar wordt gezet, of
 - wordt opgeborgenAltijd het apparaat uitschakelen, de stekker uit het stopcontact halen en de oven volledig af laten koelen.

- Maak het apparaat niet schoon met metalen schuursponsjes. Er kunnen stukjes afbreken die de elektrische onderdelen aanraken, wat tot elektrische schokken kan leiden.
- Het apparaat mag alleen worden gebruikt door kinderen van 8 jaar of ouder en personen met beperkte fysieke, zintuiglijke of mentale capaciteiten of een gebrek aan ervaring en kennis, als zij worden begeleid of instructies hebben gekregen over het veilige gebruik van het apparaat en de gevaren ervan begrijpen.
- Laat kinderen niet met het apparaat spelen.
- Kinderen mogen het apparaat niet reinigen of onderhouden tenzij zij ouder zijn dan 8 jaar en begeleid worden.
- Het apparaat en het snoer moeten buiten het bereik van kinderen jonger dan 8 jaar worden gehouden.
- Het wordt aanbevolen om het apparaat regelmatig te inspecteren. Gebruik het apparaat niet als het netsnoer, de stekker of het apparaat op enigerlei wijze beschadigd is. Neem contact op met de klantenservice van Sage of ga naar sageappliances.com als er sprake is van schade of er ander onderhoud dan reiniging is vereist.
- Dit apparaat is niet ontworpen om te worden bediend met behulp van een externe timer of een afzonderlijk afstandsbedieningssysteem.
- We raden aan dat de oven wordt gebruikt op een eigen circuit dat gescheiden is van andere apparaten. Raadpleeg bij twijfel een bevoegde en gekwalificeerde elektricien.
- Schakel de oven uit door op de START/CANCEL-knop op het bedieningspaneel te drukken. De oven staat uit als de knop niet langer oplicht.
- Maak de kruimellade regelmatig schoon. De kruimellade schoonmaken:
 - Zet de oven UIT.
 - Laat de oven volledig afkoelen en haal vervolgens de stekker uit het stopcontact.
 - Trek de kruimellade uit de oven en was af met warm zeepsop.
 - Droog grondig af voordat u de lade stevig terugplaatst.



WAARSCHUWING

OM HET RISICO OP BRAND, ELEKTRISCHE SCHOKKEN, BLOOTSTELLING AAN OVERMATIGE UV-STRALING OF LETSEL AAN PERSONEN TE VERMINDEREN:

- Haal altijd de stekker uit het stopcontact en laat alle onderdelen (inclusief de lamphouder, de glazen afdekking en de behuizing) volledig afkoelen voordat u de lamp vervangt.
- Gebruik alleen een ovenlamp van 25 watt, 220 - 240 V, type G9.
- Gebruik altijd een zachte doek bij het hanteren van de lamp en raak het oppervlak niet rechtstreeks aan omdat olie uit uw huid de lamp kan beschadigen.
- Kijk niet rechtstreeks in een brandende gloeilamp.
- Blijf niet in het licht als de huid warm aanvoelt.
- Houd de lamp uit de buurt van brandbare materialen.
- De lamp wordt snel heet. Gebruik alleen de lampknop om de lamp aan te zetten.
- Gebruik de lamp niet als de lamphouder, glazen afdekking, UV-filter of behuizing ontbreken of beschadigd zijn.



Het weergegeven symbool geeft aan dat dit apparaat niet met het normale huishoudelijk afval mag worden weggegooid. Het moet naar een geschikt plaatselijk afvalverwerkingscentrum worden gebracht of naar een provider die deze service biedt. Neem voor meer informatie contact op met uw gemeente.



Hot Surfaces
Do Not Touch

Het symbool geeft aan dat sommige gemakkelijk bereikbare oppervlakken gedurende en enige tijd na gebruik heet kunnen zijn.



Dompel het netsnoer, de stekker of het apparaat niet onder in water of een andere vloeistof om elektrische schokken te vermijden.

BEWAAR DEZE INSTRUCTIES



Onderdelen

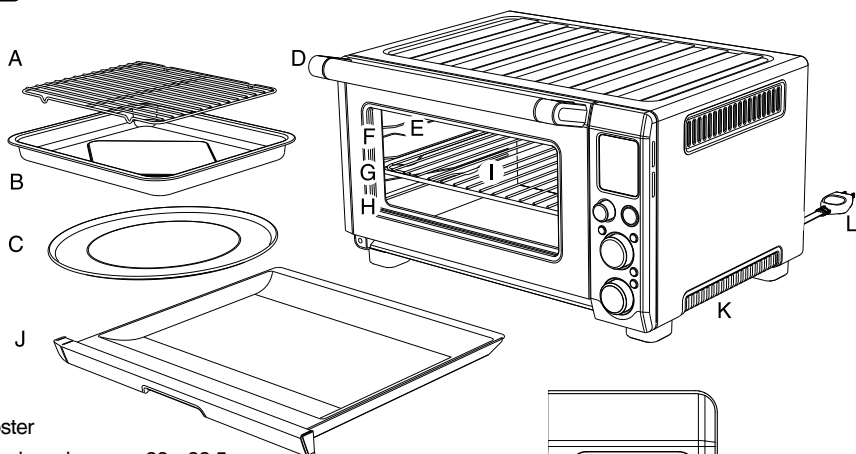

- A. Grillrooster
- B. Emailen braadpan van 28 x 33,5 cm
- C. Pizzaplaat van 30 cm met antiaanbaklaag
- D. Handgreep
- E. Ovenlamp
- F. Roosterpositie hoog: functie GRILL.
- G. Roosterpositie midden: functies TOAST, CRUMPET, PIZZA en COOKIES.
- H. Roosterpositie laag: functies BAKE, ROAST, REHEAT, WARM en SLOW COOK.
- I. Rooster
- J. Kruimellade
- K. Ventilatieopeningen
- L. Stekker
- M. Lcd-scherm
- N. Knop START/CANCEL
- O. Draaiknop FUNCTION
- P. Temperatuurconversieknop
- Q. Draaiknop TEMPERATURE/kleurregeling voor toast en crumpets
- R. Draaiknop TIME/selectieknop voor toast en crumpets
- S. Knop Ovenlamp
- T. Knop Convectie
- U. Knop Bevroren etenswaren

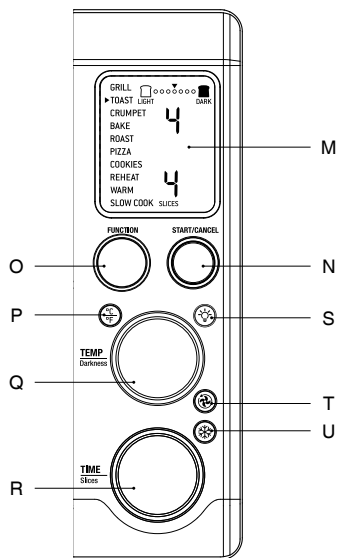

Apart verkochte accessoires:

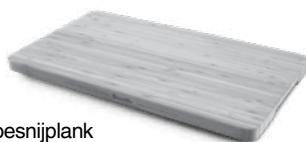

Bamboesnijplank
Onderdeelnr: SOV800CB



Classificatiegegevens

220 – 240 V ~ 50 Hz 2000 – 2400 W



Snelstartgids

Deze snelstartgids is bedoeld voor de eerste keer dat u het apparaat gebruikt. Raadpleeg de rest van de instructiehandleiding voor meer informatie over veiligheid en andere onderwerpen.

DE OVEN VOORBEREIDEN

Om eventuele beschermende stoffen op de verwarmingselementen te verwijderen, moet u de oven 15 minuten zonder inhoud aan laten. Zorg dat de ruimte goed geventileerd is, aangezien de oven dampen kan uitstoten. Deze dampen zijn veilig en doen geen afbreuk aan de prestaties van de oven.

1. Verwijder verpakkingsmaterialen, promotielabels en tape van de oven gooi ze op een veilige manier weg.
2. Haal kruiemellade, rooster, grillrooster, bakplaat en pizzaplaat uit de polyfoamverpakking. Was ze af met een zachte spons in warm zeepsop en spoel en droog ze grondig af.
3. Veeg de binnenkant van de oven schoon met een zachte, vochtige spons. Droog deze grondig af.
4. Plaats de oven op een vlak, droog oppervlak. Houd minimaal 10 cm ruimte vrij aan weerszijden van het apparaat en 15 cm boven het apparaat.
5. Plaats de kruiemellade in de oven.
6. Zorg dat het netsnoer volledig is afgewikkeld en sluit de stekker aan op een geaard stopcontact.
7. Het ovensignaal klinkt en het lcd-scherm licht op. De functieopties worden weergegeven met een pijltje bij de instelling BAKE.

8. Draai de knop FUNCTION naar rechts totdat de pijl bij de instelling PIZZA staat.

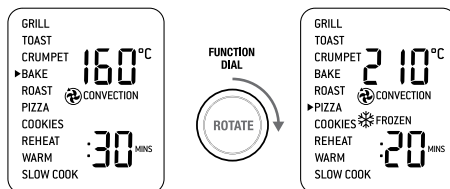

9. Druk op de START/CANCEL-knop. De knop licht rood op, het lcd-scherm wordt oranje en het ovensignaal klinkt.
10. Het lcd-scherm geeft knipperend de melding PREHEATING. Zodra de oven de ingestelde temperatuur heeft bereikt, klinkt het temperatuursignaal.
11. De timer zal afgebeeld worden en zal automatisch beginnen met aftellen.
12. Aan het einde van de bereidingscyclus klinkt het ovensignaal, gaat het lampje op de START/CANCEL-knop uit en licht het lcd-scherm blauw op.
13. De oven is nu klaar voor gebruik.



Functies

UW OVEN GEBRUIKEN

1. Plaats het rooster zodanig dat de spijlen omhoog wijzen en plaats het op de gewenste hoogte. De roosterposities staan ter referentie aan de rechterkant van het venster van de ovendeur.

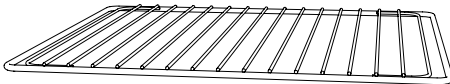
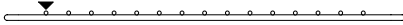

2. Draai de knop FUNCTION totdat de pijl op het lcd-scherm bij de gewenste instelling staat.
3. Draai de knop TEMPERATURE naar links om de temperatuur te verlagen of naar rechts om de temperatuur te verhogen.
4. De waarde onderaan het lcd-scherm geeft de vooringestelde bereidingstijd aan voor de geselecteerde instelling. Voor de instellingen TOAST en CRUMPET geeft dit het aantal stuks aan. Draai de TIME-knop naar links om de kooktijd te verlagen of naar rechts om de kooktijd te verhogen.
5. Voor instellingen zonder voorverwarmingscyclus (TOAST, CRUMPET, GRILL, REHEAT, WARM) plaatst u de etenswaren rechtstreeks op het rooster of op de meegeleverde pizzaplaat, grillplaat en/of braadpan. Plaats etenswaren in het midden van de oven voor de meest gelijkmatige bereidingstijd.
 - a) Sluit de ovendeur.
 - b) Druk op de START/CANCEL-knop. De knop licht rood op, het ovensignaal klinkt en het lcd-scherm wordt oranje.
 - c) De timer wordt afgebeeld en begint automatisch af te tellen. De bereidingstemperatuur en -tijd kunnen tijdens de bereidingscyclus worden aangepast.
6. Voor instellingen met een voorverwarmingscyclus (BAKE, ROAST, PIZZA, COOKIES, SLOW COOK) drukt u op de knop START/CANCEL voordat u etenswaren in de oven plaatst. De knop licht rood op, het ovensignaal klinkt en het lcd-scherm geeft knipperend de melding PREHEATING terwijl de oven wordt voorverwarmd.
 - a) Wanneer de oven klaar is voor gebruik, verdwijnt de knipperende melding PREHEATING, klinkt het ovensignaal en begint de timer af te tellen. Plaats de etenswaren in de oven, rechtstreeks op het rooster of op de meegeleverde pizzaplaat, grillplaat en/of braadpan. Plaats etenswaren in het midden van de oven voor de meest gelijkmatige bereidingstijd.
 - b) Sluit de ovendeur.
 - c) De timer gaat door met aftellen. De bereidingstemperatuur en -tijd kunnen tijdens de bereidingscyclus worden aangepast.
7. Aan het einde van de bereidingscyclus klinkt het ovensignaal, gaat het lampje op de START/CANCEL-knop uit en licht het lcd-scherm blauw op.

MAGNETISCH ROOSTER MET AUTOMATISCHE UITSCHUIFFUNCTIE

Wanneer het rooster zich in de middenpositie bevindt, schuift het automatisch halverwege uit de oven wanneer de deur wordt geopend zodat u uw geroosterde etenswaren er gemakkelijk uit kunt halen.

Open de deur altijd langzaam wanneer het rooster zich op deze plek bevindt om te voorkomen dat het te snel naar voren schuift.

OPMERKING

De bovenkant van de oven is tijdens en na gebruik erg heet. Het wordt daarom niet aanbevolen iets bovenop de oven te bewaren.

De Sage Bamboo Cutting Board past in het geribbelde gedeelte bovenop de oven. Ga naar www.sageappliances.com voor meer informatie.

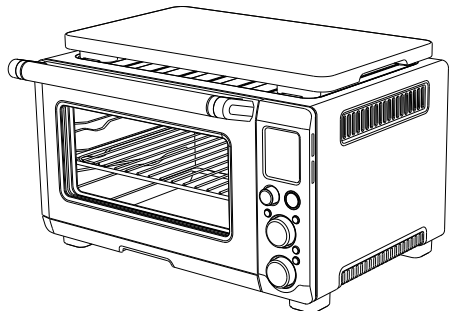

OVENLAMP VERVANGEN



WAARSCHUWING

Haal altijd de stekker uit het stopcontact en laat de oven afkoelen voordat u de lamp vervangt. Gebruik alleen een ovenlamp van 25 watt, 220 - 240 V, type G9.

1. Haal het rooster uit de oven voordat u de lamp vervangt.
2. De lamp bevindt zich links aan de binnenkant van de oven. Houd de behuizing van de lamp tussen uw vingers vast en trek het glazen plaatje voorzichtig weg van de ovenwand om deze te verwijderen. Als dat niet lukt, schuift u een lepel in de linkerkant van de behuizing en haalt u het glas er zo voorzichtig af. Houd het glazen plaatje altijd met uw andere hand vast om te zorgen dat het niet valt en breekt.

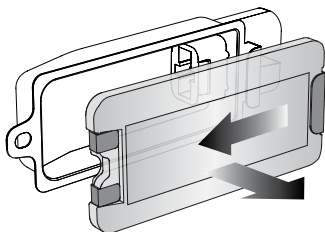

3. Verwijder de gebruikte lamp door deze direct uit de houder te trekken.

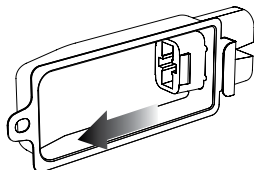

4. Gebruik een zachte doek om de nieuwe lamp te plaatsen. Raak het oppervlak van de lamp niet direct met uw vingers aan, omdat de olie op uw vingers de lamp kan beschadigen.

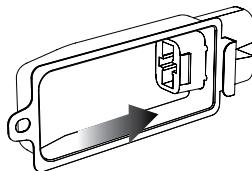

5. Om het glas weer vast te zetten, zorgt u dat het metalen haakje met de linkerkant van de behuizing is uitgelijnd. Schuif het andere uiteinde van het glas in de metalen beugel aan de rechterkant van de behuizing, en druk het metalen haakje links in de behuizing tot het stevig op zijn plaats klikt.

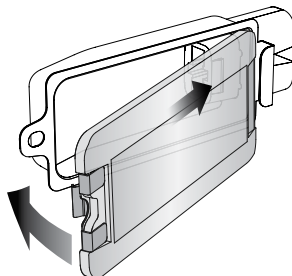



Onderhoud en reiniging

Zorg voor het reinigen dat de oven is uitgeschakeld door op de START/CANCEL-knop te drukken op het bedieningspaneel. De oven staat uit als de knop niet langer oplicht.

Haal de stekker uit het stopcontact. Laat de oven en alle toebehoren volledig afkoelen voordat u ze uit elkaar haalt en reinigt.

DE BUITENKANT EN DEUR REINIGEN

1. Reinig de buitenkant met een zachte, vochtige spons. Een niet-schurend vloeibaar schoonmaakmiddel of milde spray kan gebruikt worden om hardnekkige vlekken te verwijderen. Breng het schoonmaakmiddel aan op een spons (niet op het oppervlak van de oven).
2. Gebruikt een glasreiniger of een mild afwasmiddel en een zachte, vochtige spons of een zacht synthetisch schuursponsje om de glazen deur schoon te maken. Gebruik geen schurend reinigingsmiddel of metalen schuursponsje, aangezien deze krassen op het oppervlak van de oven kunnen veroorzaken.
3. Veeg het lcd-scherm schoon met een zachte, vochtige doek. Breng het reinigingsmiddel op de doek aan en niet op het lcd-scherm. Een droge doek of schurende reinigingsmiddelen kunnen krassen op het oppervlak veroorzaken.
4. Laat alle oppervlakken voldoende drogen voordat u de stekker in het stopcontact steekt en de oven aanzet.

DE BINNENKANT REINIGEN

1. De wanden aan de binnenkant van de oven zijn voorzien van een antikleeflaag voor eenvoudige reiniging. Veeg de wanden schoon met een zachte, vochtige spons om eventuele spatten te verwijderen. Een niet-schurend vloeibaar schoonmaakmiddel of milde spray kan gebruikt worden om hardnekkige vlekken te verwijderen. Breng het schoonmaakmiddel aan op een spons (niet op het oppervlak van de oven). Raak de verwarmingselementen van kwarts niet aan.



WAARSCHUWING

Wees uiterst voorzichtig wanneer u de verwarmingselementen van kwarts schoonmaakt. Laat de oven volledig afkoelen en wrijf voorzichtig met een zachte, vochtige spons of doek langs het verwarmingselement. Gebruik geen schoonmaakmiddelen of reinigingsproducten. Laat alle oppervlakken voldoende drogen voordat u de stekker in het stopcontact steekt en de oven aanzet.

2. Laat alle oppervlakken voldoende drogen voordat u de stekker in het stopcontact steekt en de oven aanzet.

DE KRUIPELLADE SCHOONMAKEN

1. Na elk gebruik moet de kruimellade uitgeschoven en geleegd worden. Veeg de kruimellade schoon met een zachte, vochtige spons. Een niet-schurend vloeibaar schoonmaakmiddel kan gebruikt worden om hardnekkige vlekken te verwijderen. Breng het schoonmaakmiddel aan op een spons (niet op de lade zelf). Droog deze grondig af.
2. Om aangekoekt vet te verwijderen, laat u de lade in warm zeepsop weken en wast u deze vervolgens af met een zachte spons of zacht synthetisch schuursponsje. Spoel en droog alles goed af.
3. Zorg na reiniging altijd dat de kruimellade in de oven is teruggeplaatst voordat u de stekker in het stopcontact steekt en de oven aanzet.

ROOSTER, GRILLROOSTER, BAKPLAAT EN PIZZAPLAAT REINIGEN

1. Was alle onderdelen af in warm zeepwater met een zachte spons of zacht synthetisch schuursponsje. Spoel en droog alles goed af. Gebruik geen schurende schoonmaakmiddelen, metalen schuursponsjes of metalen keukengeri om onderdelen te reinigen; deze kunnen de oppervlakken beschadigen.
2. Om de levensduur van uw toebehoren te verlengen, raden we af deze in de vaatwasser te reinigen.

OPBERGEN

1. Zorg dat de oven is uitgeschakeld door op de START/CANCEL-knop op het bedieningspaneel te drukken. De oven staat uit als de knop niet langer oplicht.
2. Haal de stekker uit het stopcontact. Laat de oven en alle toebehoren volledig afkoelen voordat u ze uit elkaar haalt en reinigt.
3. Zorg ervoor dat de oven en alle toebehoren schoon en droog zijn.
4. Zorg dat de kruimellade in de oven is geplaatst, het grillrooster in de braadpan zit, bovenop het rooster in de middenpositie.
5. Zorg dat de ovendeur gesloten is.
6. Berg het apparaat op in rechtopstaande positie op de steunpootjes. Plaats niets bovenop het apparaat. De enige uitzonderingen zijn de afzonderlijk verkrijgbare Sage Bamboo Cutting Board en Serving Tray.



Problemen oplossen

MOGELIJK PROBLEEM

EENVOUDIGE OPLOSSING

Oven gaat niet aan.

- Controleer of de stekker goed op het stopcontact is aangesloten.
- Steek de stekker in een apart stopcontact.
- Steek de stekker in een ander stopcontact.
- Stel de stroomonderbreker indien nodig opnieuw in.

Ik wil de standaardinstellingen voor de lcd van de oven herstellen.

- De oven onthoudt de laatste instelling die voor elke functie is gebruikt, tenzij u de stekker uit het stopcontact haalt.
- Om de standaardinstellingen van de oven voor elke functie te herstellen, haalt u de stekker uit het stopcontact. Wacht 5 seconden en sluit het stopcontact dan weer aan.

De verlichting op het lcd-scherm is uitgegaan.

- De oven gaat in de stand-bymodus als deze gedurende 10 minuten niet wordt gebruikt. In de stand-bymodus gaat de verlichting van het lcd-scherm uit, maar alle functie-opties blijven zichtbaar.
- Wilt u de oven uit de stand-bymodus halen, druk dan op de START/CANCEL-knop op het bedieningspaneel of draai aan een willekeurige knop. Het lcd-scherm licht opnieuw op.

De pizza wordt niet gelijkmatig gebakken.

- Soms worden grote pizza's in compacte ovens ongelijkmatig bruin. Open de ovendeur halverwege de bereidingstijd en draai de pizza 90 graden om deze gelijkmatiger te bakken.

Het magnetische rooster met automatische uitschuif functie komt te ver naar voren wanneer ik de deur open.

- Open de deur altijd langzaam en op een gecontroleerde manier wanneer het rooster zich in middenpositie bevindt om te voorkomen dat het te snel naar voren schuift.

Ik kan de knop Bevroren etenswaren niet selecteren.

- De knop Bevroren etenswaren kan alleen worden geselecteerd bij de functies TOAST, CRUMPET, PIZZA en COOKIES.

Er komt stoom uit de bovenkant van de ovendeur.

- Dit is normaal. De deur heeft een luchtopening om stoom te laten ontsnappen die afkomstig is uit etenswaren met een hoog vochtgehalte, zoals bevroren brood.

De verwarmingselementen lijken te pulseren.

- Element IQ™ zorgt voor een nauwkeurige temperatuurregeling in de oven door de stroom in de verwarmingselementen in korte stoten te pulseren. Dit is normaal.

Water druppelt op het aanrecht van onder de deur.

- Dit is normaal. De condens die wordt veroorzaakt door etenswaren met een hoog vochtgehalte, zoals bevroren brood, loopt langs de binnenkant van de deur en kan op het aanrecht druppelen.

De temperatuur op het lcd-scherm komt niet overeen met de temperatuur die in de oven wordt gemeten.

- Om voor gestandaardiseerde metingen te zorgen, zijn de oventemperaturen gekalibreerd in de TOAST-positie (midden van het middelste rooster wanneer er geen plaat in de oven zit). Controleer de temperatuur opnieuw op deze plaats en houd de ovendeur gedurende 10 minuten gesloten aangezien warmte anders telkens ontsnapt wanneer de deur wordt geopend. U hoort het voorverwarmingssignaal wanneer 75% van de doeltemperatuur is bereikt.

MOGELIJK PROBLEEM

EENVOUDIGE OPLOSSING

Het voorverwarmingssignaal klinkt bij een lagere temperatuur dan wat er op het lcd-scherm wordt weergegeven.

- U hoort het voorverwarmingssignaal wanneer 75% van de doeltemperatuur is bereikt. Dit levert de snelste gecombineerde voorverwarmings- en bereidingstijd.
- Wanneer het voorverwarmingssignaal klinkt en de gebruiker het eten in de oven plaatst, zorgt het openen van de deur voor een drastisch temperatuurverlies. Als het signaal bij 100% van de doeltemperatuur klinkt, zou het openen van de deur betekenen dat een groot deel van deze wachttijd verloren gaat. Volgens onze berekeningen kunnen we door het signaal bij 75% van de doeltemperatuur te laten klinken en daarna de oven te openen op het eten in de oven te plaatsen, de doeltemperatuur 2 minuten sneller bereiken. Daarom komt de temperatuur op het lcd-scherm niet overeen met de doeltemperatuur wanneer het voorverwarmingssignaal klinkt. In totaal duurt het ongeveer 8 tot 10 minuten vanaf het aanzetten totdat de oven de doeltemperatuur bereikt, inclusief het openen van de deur wanneer het voorverwarmingssignaal klinkt. Om de snelste opwarmtijd te garanderen, gebruikt de Sage-oven het maximaal toegestane vermogen van het stopcontact (1500 W voor bakken, 2400 W voor roosteren).

Op het lcd-scherm wordt E01 weergegeven.

- Op het lcd-scherm wordt E01 weergegeven wanneer er een probleem optreedt dat niet kan worden verholpen door het apparaat te resetten. Haal in dit geval onmiddellijk de stekker uit het stopcontact en bel de klantenservice van Sage.

Op het lcd-scherm wordt E02 weergegeven.

- Op het lcd-scherm wordt E02 weergegeven wanneer er een probleem optreedt dat niet kan worden verholpen door het apparaat te resetten. Haal in dit geval onmiddellijk de stekker uit het stopcontact en bel de klantenservice van Sage.

Op het lcd-scherm wordt E03 weergegeven.

- Op het lcd-scherm wordt E03 weergegeven als de oventemperatuur hoger is dan de ingestelde maximumlimiet. Haal de stekker uit het stopcontact, laat de oven 15 minuten afkoelen en sluit deze vervolgens weer aan.
- Bel de klantenservice van Sage als E03 nog steeds wordt weergegeven.

Op het lcd-scherm wordt E04 weergegeven.

- Op het lcd-scherm wordt E04 weergegeven als de kamertemperatuur lager is dan het ingestelde minimum. Haal de stekker uit het stopcontact en zet de oven in een warmere ruimte.

Op het lcd-scherm wordt E05 weergegeven.

- Op het lcd-scherm wordt E05 weergegeven wanneer er een probleem optreedt dat niet kan worden verholpen door het apparaat te resetten. Haal in dit geval onmiddellijk de stekker uit het stopcontact en bel de klantenservice van Sage.



Garantie

BEPERKTE GARANTIE VAN 2 JAAR

Sage Appliances biedt een garantie op dit product voor huishoudelijk gebruik in genoemde gebieden gedurende 2 jaar vanaf de datum van aankoop tegen defecten veroorzaakt door gebrekkige afwerking en materialen. Gedurende deze garantieperiode zal Sage Appliances defecte producten repareren, vervangen of terugbetalen (naar eigen goeddunken van Sage Appliances).

Alle wettelijke garantierechten onder de toepasselijke nationale wetgeving worden gerespecteerd en onze garantie doet geen afbreuk aan deze rechten. Voor de algemene voorwaarden van de garantie, evenals instructies over hoe u aanspraak maakt op de garantie, gaat u naar www.sageappliances.com.



Opmerkingen

the Smart Oven™ Pro



IT GUIDA RAPIDA

Sage®



Sommario

2	Norme di sicurezza importanti
6	Componenti
7	Guida rapida
8	Funzioni
10	Manutenzione e pulizia
11	Risoluzione dei problemi
13	Garanzia

SAGE® CONSIGLIA: LA SICUREZZA PRIMA DI TUTTO

In Sage® abbiamo molto a cuore la sicurezza. Creiamo e commercializziamo prodotti di consumo tenendo sempre presente la sicurezza dei nostri clienti. Inoltre, invitiamo i clienti a prestare molta attenzione durante l'utilizzo degli apparecchi elettrici e a osservare le seguenti precauzioni.

NORME DI SICUREZZA IMPORTANTI

**LEGGERE TUTTE LE
ISTRUZIONI PRIMA DELL'USO
E CONSERVARLE PER
CONSULTARLE IN FUTURO**

- Sul sito sageappliances.com è disponibile anche una versione scaricabile del presente documento.
- Prima di usare l'apparecchio per la prima volta, verificare che la tensione della rete corrisponda a quella indicata sull'etichetta dei valori nominali applicata sulla parte inferiore dell'apparecchio.
- Rimuovere e smaltire in sicurezza tutti i materiali di imballaggio o le etichette promozionali prima di utilizzare l'apparecchio per la prima volta.
- Per evitare il rischio di soffocamento per i bambini, rimuovere e smaltire in sicurezza la copertura protettiva della spina.
- Non utilizzare l'apparecchio vicino al bordo di un banco o di un tavolo. Utilizzare su una superficie stabile, piana, resistente al calore e pulita.
- Se il forno è coperto o tocca materiali infiammabili, inclusi tende, tendaggi, pareti e simili, quando è in funzione potrebbe verificarsi un incendio.
- Non utilizzare l'apparecchio sopra o vicino a un fornello a gas o elettrico caldo o dove potrebbe entrare in contatto con un forno o una superficie riscaldata.
- Evitare che il cavo di alimentazione rimanga sospeso

- oltre il bordo di un tavolo o del piano cucina o che venga in contatto con superfici calde.
- Quando si utilizza il forno, assicurarsi che vi sia una distanza minima di 10 cm di spazio su entrambi i lati dell'apparecchio e 15 cm al di sopra di esso.
 - La temperatura delle superfici accessibili potrebbe essere elevata quando l'apparecchio è in funzione.
 - Evitare il contatto con le superfici calde. Per evitare ustioni, usare la massima cautela nel rimuovere teglie, piatti e accessori quali il grill da forno e la teglia, che contengono oli o altri liquidi caldi.
 - Non posare utensili da cucina, teglie o piatti sullo sportello in vetro.
 - Non lasciare lo sportello aperto per lunghi periodi di tempo.
 - Non collocare nessun oggetto sopra il forno durante il funzionamento, eccetto quelli descritti in questo manuale.
 - Non posizionare cartone, plastica, carta o altri materiali infiammabili nel forno.
 - Non coprire il vassoio raccoglibriciole o qualsiasi parte del forno con fogli di alluminio. Ciò causerebbe il surriscaldamento del forno.
 - Fare attenzione quando si usano teglie e piatti realizzati in materiali diversi dal metallo. Assicurarsi che le teglie e i piatti siano adatti all'uso in forno prima di utilizzarli.
 - Fare attenzione quando si usano i coperchi nel forno, poiché la pressione accumulata in una teglia o in un piatto coperti può causare l'espulsione di ingredienti caldi o la rottura del piatto. Non mettere contenitori sigillati o a chiusura ermetica nel forno.
 - Non inserire alimenti troppo grandi e utensili di metallo nel forno poiché potrebbero creare rischio di incendio o di scosse elettriche.
 - L'uso di accessori ed estensioni non consigliati o forniti con questo apparecchio può provocare lesioni.
 - Questo apparecchio è destinato esclusivamente all'uso domestico. Non utilizzare su veicoli in movimento di qualsiasi tipo. Non utilizzare l'elettrodomestico all'aperto o per usi diversi da quello previsto. L'uso non corretto può causare lesioni.
 - Se l'elettrodomestico viene:
 - lasciato incustodito,
 - pulito,
 - spostato,
 - montato o
 - riposto:

Spegnere l'apparecchio, scollegarlo dalla presa di alimentazione e lasciarlo raffreddare completamente.

- Non pulire con pagliette metalliche. Possono staccarsi dei pezzi dai lati e toccare parti elettriche, creando il rischio di scossa elettrica.
- L'elettrodomestico può essere utilizzato da bambini di età superiore a 8 anni e persone con disabilità fisiche o mentali o prive di esperienza o conoscenza dell'elettrodomestico stesso, a condizione che queste ultime lo utilizzino sotto la supervisione di qualcuno o secondo specifiche istruzioni ricevute in merito all'uso in sicurezza dell'elettrodomestico e che comprendano i rischi associati.
- Non lasciare che i bambini giochino con l'elettrodomestico.
- La pulizia e la manutenzione possono essere eseguite da bambini solo se di età superiore a 8 anni e sotto la supervisione di qualcuno.
- Tenere l'elettrodomestico e il cavo fuori dalla portata dei bambini di età pari o inferiore agli 8 anni.
- Si raccomanda di ispezionare regolarmente l'apparecchio. Non utilizzare l'elettrodomestico se il cavo di alimentazione, la spina di alimentazione

o l'apparecchio stesso subisce danni. Se l'elettrodomestico è danneggiato o richiede un intervento di manutenzione diverso dalla pulizia, contattare il Servizio clienti Sage o visitare il sito Web sageappliances.com.

- L'apparecchio non è destinato ad essere utilizzato per mezzo di un timer esterno o di un sistema di controllo remoto separato.
- Si consiglia di utilizzare il forno su un circuito dedicato separato da altri apparecchi. Consultare un elettricista qualificato e abilitato in caso di dubbi.
- Per spegnere il forno, premere il tasto START/CANCEL (avvia/annulla) sul pannello di controllo. Il forno è spento quando il pulsante non è più retroilluminato.
- Pulire regolarmente il vassoio raccoglibriciole. Per pulire il vassoio raccoglibriciole:
 - Spegnere il forno,
 - Lasciare che l'elettrodomestico si raffreddi completamente, quindi rimuovere il cavo di alimentazione dalla presa di corrente.
 - Rimuovere il vassoio raccoglibriciole e lavarlo con acqua calda e sapone.
 - Asciugare completamente il vassoio prima di reinserirlo saldamente in posizione.



ATTENZIONE

PER RIDURRE IL RISCHIO DI INCENDIO, SCOSSA ELETTRICA, ESPOSIZIONE A ECCESSIVE RADIAZIONI UV O LESIONI:

- Scollegare sempre il forno e lasciare raffreddare completamente tutti i componenti (compreso l'alloggiamento della lampadina, la copertura in vetro e l'involucro) prima di sostituire la lampadina.
- Utilizzare solo lampadine tipo G9 da 25 Watt, voltaggio: 220-240 V.
- Utilizzare sempre un panno morbido quando si maneggia la lampadina e non toccare direttamente la superficie, poiché il sebo presente sulla pelle può danneggiare la lampadina.
- Non guardare direttamente la lampadina incandescente.
- Non continuare a esporre la pelle alla luce se si avverte calore.
- Tenere la lampadina lontana da materiali che potrebbero incendiarsi.
- La lampadina si scalda rapidamente. Per accendere la luce, usare sempre l'apposito pulsante.

- Non utilizzare la luce se l'alloggiamento della lampadina, la copertura in vetro, il filtro UV o l'involucro sono danneggiati o non sono nella posizione corretta.



Questo simbolo indica che l'apparecchio non può essere smaltito con i rifiuti domestici comuni. Deve essere conferito presso un centro di smaltimento locale specializzato o presso un rivenditore che fornisce questo servizio. Per ulteriori informazioni, contattare l'ufficio comunale locale.



Hot Surfaces
Do Not Touch

Questo simbolo indica che la temperatura delle superfici accessibili potrebbe essere elevata quando l'apparecchio è in funzione e anche per un certo periodo di tempo dopo l'utilizzo.







Per proteggersi dalle scariche elettriche, non immergere la spina, il cavo di alimentazione o l'elettrodomestico in acqua o in qualsiasi liquido.

CONSERVARE QUESTE ISTRUZIONI

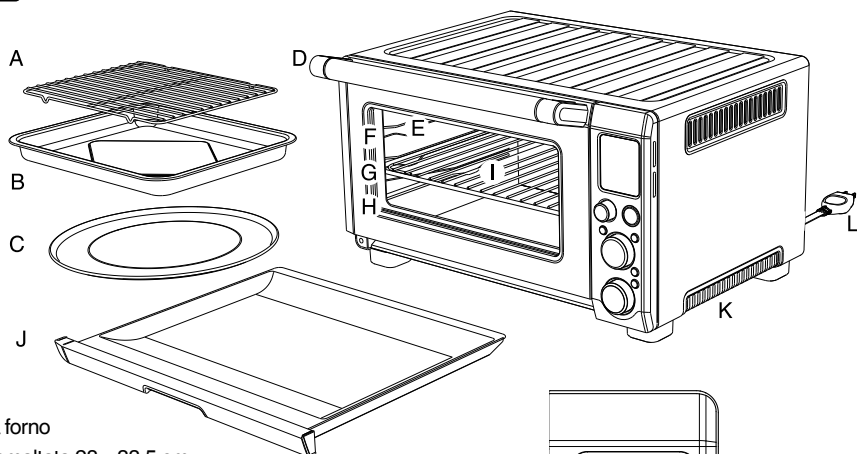

Componenti



- A. Grill da forno
- B. Teglia smaltata 28 x 33,5 cm
- C. Teglia antiaderente per pizza da 30 cm
- D. Maniglia sportello
- E. Luce del forno
- F. Ripiano superiore: funzione GRILL.
- G. Ripiano medio: funzioni TOAST, CRUMPET (focaccina), PIZZA e COOKIES (biscotti).
- H. Ripiano inferiore: funzioni BAKE (cuoci), ROAST (arrosto), REHEAT (riscalda), WARM (calore) e SLOW COOK.
- I. Griglia
- J. Vassoio raccoglibriciole
- K. Prese di ventilazione
- L. Presa di alimentazione
- M. Display LCD
- N. Pulsante START/CANCEL (avvia/annulla)
- O. Manopola FUNCTION (funzione)
- P.  Pulsante per la conversione della TEMPERATURA
- Q. Manopola TEMP (temperatura)/Controllo doratura toast e focaccine
- R. Manopola TIME (tempo)/Per adattare al numero di focaccine o fette di pane
- S.  Pulsante LUCE FORNO
- T.  Pulsante CONVEZIONE
- U.  Pulsante CIBI CONGELATI

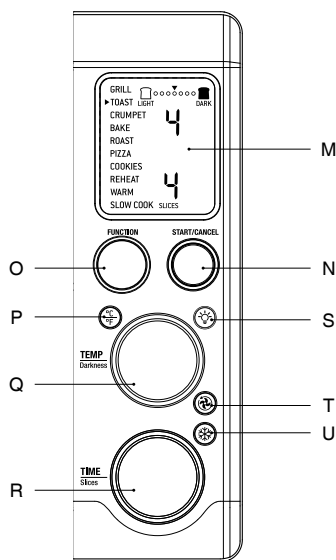

Accessori venduti separatamente:



Bamboo Cutting Board
Accessorio n.: SOV800CB



Informazioni sui valori nominali
220-240 V ~ 50 Hz 2000-2400 W



Guida rapida

Questa guida rapida contiene le istruzioni per il primo utilizzo.

Per dettagli sulla sicurezza e ulteriori informazioni, fare riferimento al resto del manuale di istruzioni.

PREPARAZIONE DEL FORNO PER L'USO

Per rimuovere eventuali sostanze protettive sugli elementi riscaldanti è necessario far funzionare il forno vuoto per 15 minuti. Assicurarsi che l'ambiente sia ben ventilato poiché il forno potrebbe emettere vapori. Si tratta di vapori innocui e non pregiudicano le prestazioni dell'elettrodomestico.

1. Rimuovere e smaltire in sicurezza tutti i materiali di imballaggio e le etichette promozionali dal forno.
2. Rimuovere il vassoio raccoglibriciole, la griglia, il grill da forno, la teglia e la teglia per pizza dalla confezione di polistirolo. Lavare con acqua tiepida e sapone usando una spugna morbida, quindi sciacquare e asciugare a fondo.
3. Pulire l'interno del forno con una spugna morbida e umida. Asciugare a fondo.
4. Posizionare il forno su una superficie piana e asciutta. Assicurarsi che vi sia una distanza minima di 10 cm di spazio su entrambi i lati dell'apparecchio e di 15 cm al di sopra di esso.
5. Inserire il vassoio raccoglibriciole nel forno.
6. Svolgere completamente il cavo di alimentazione e inserire la spina in una presa di corrente.
7. Il forno emetterà un segnale acustico e lo display LCD si illuminerà. Vengono visualizzate le opzioni delle funzioni con un indicatore sull'impostazione BAKE (cottura).

8. Ruotare la manopola FUNCTION (funzione) verso destra finché l'indicatore non raggiunge la funzione PIZZA.

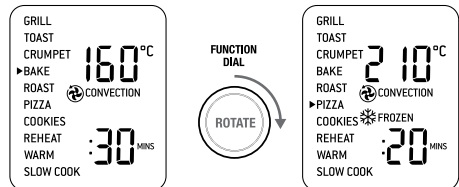

9. Premere il pulsante START/CANCEL (avvia/annulla). La retroilluminazione del pulsante si illuminerà in rosso, il display LCD si illuminerà in arancione e il forno emetterà un segnale acustico.
10. Sul display LCD lampeggerà la scritta "PREHEATING" (preriscaldamento). Una volta raggiunta la temperatura impostata, il forno emetterà un segnale acustico.
11. Il timer viene visualizzato e inizia automaticamente il conteggio alla rovescia.
12. Al termine del ciclo di cottura, il forno emette un segnale acustico, il pulsante START/CANCEL (avvia/annulla) si spegne e il display LCD si illumina in blu.
13. Il forno è ora pronto per l'uso.



Funzioni

UTILIZZO DEL FORNO

1. Posizionare la griglia in modo che i raggi siano rivolti verso l'alto e inserirla nel ripiano desiderato. I ripiani sono identificati da pratiche indicazioni stampate sul lato destro dello sportello del forno.

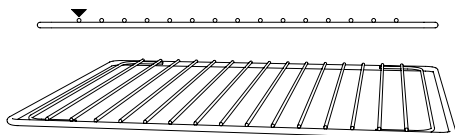

2. Ruotare la manopola FUNCTION (funzione) fino a quando l'indicatore sullo display LCD mostra l'impostazione desiderata.
3. Ruotare la manopola TEMP (temperatura) verso sinistra per ridurre la temperatura o verso destra per aumentarla.
4. Il numero in basso sullo display LCD indica il tempo di cottura preimpostato per l'impostazione selezionata. Per le impostazioni TOAST e CRUMPET (focaccina), indica il numero di fette di pane o focaccine. Ruotare la manopola TIME (tempo) verso sinistra per ridurre il tempo di cottura o verso destra per aumentarlo.
5. Per le impostazioni che non prevedono un ciclo di preriscaldamento (TOAST, CRUMPET, GRILL, REHEAT, WARM), posizionare il cibo direttamente sulla griglia o sulla teglia per pizza, sul grill da forno e/o sulla teglia inclusi. Assicurarsi che gli alimenti siano posizionati al centro del forno per ottenere la cottura più uniforme possibile.

- a) Chiudere lo sportello del forno.
 - b) Premere il pulsante START/CANCEL (avvia/annulla). La retroilluminazione del pulsante si illuminerà in rosso, il forno emetterà un segnale acustico e lo display LCD si illuminerà in arancione.
 - c) Il timer viene visualizzato e inizia il conteggio alla rovescia. La temperatura e il tempo di cottura possono essere regolati durante il ciclo di cottura.
6. Per le impostazioni che prevedono un ciclo di preriscaldamento (BAKE, ROAST, PIZZA, COOKIES, SLOW COOK), premere il tasto START/CANCEL (avvia/annulla) prima di inserire gli alimenti nel forno. La retroilluminazione del pulsante si illuminerà in rosso, il forno emetterà un segnale acustico e lo display LCD mostrerà la scritta "PREHEATING" (preriscaldamento) lampeggiante mentre il forno si riscalda.

- a) Quando il forno è pronto per l'uso, la scritta lampeggiante "PREHEATING" si spegne, il forno emette un segnale acustico e il timer inizia il conto alla rovescia. Posizionare gli alimenti direttamente sulla griglia o sulla teglia per pizza, sul grill da forno e/o sulla teglia inclusi. Assicurarsi che gli alimenti siano posizionati al centro nel forno per ottenere la cottura più uniforme possibile.
 - b) Chiudere lo sportello del forno.
 - c) Il timer proseguirà il conteggio alla rovescia. La temperatura e il tempo di cottura possono essere regolati durante il ciclo di cottura.
7. Al termine del ciclo di cottura, il forno emette un segnale acustico, il pulsante START/CANCEL (avvia/annulla) si spegne e il display LCD si illumina in blu.

ESPULSIONE AUTOMATICA DELLA GRIGLIA

Se inserita nel ripiano centrale, la griglia verrà spinta automaticamente per metà fuori dal forno all'apertura dello sportello, in modo da permettere di rimuovere facilmente gli alimenti tostanti.

Aprire lo sportello sempre lentamente quando la griglia è inserita in questo ripiano per evitare che venga spinta fuori troppo rapidamente.

NOTA

Durante e dopo il funzionamento, la parte superiore del forno è molto calda. Di conseguenza, si sconsiglia di collocare oggetti sopra il forno.

Il tagliere Bamboo Cutting Board di Sage si inserisce nella sezione a coste sulla parte superiore del forno. Per ulteriori informazioni visitare il sito www.sageappliances.com.

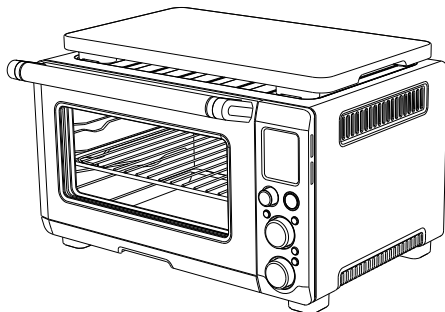

SOSTITUIRE LA LAMPADINA DEL FORNO



ATTENZIONE

Scollegare sempre il forno e lasciarlo raffreddare prima di sostituire la lampadina. Utilizzare solo lampadine tipo G9 da 25 Watt con voltaggio 220-240 V.

1. Rimuovere la griglia dal forno prima di sostituire la lampadina.
2. La lampadina è collocata sul lato sinistro della cavità del forno. Posizionare le dita all'esterno dell'alloggiamento della lampadina e tirare delicatamente allontanando la copertura in vetro dalla parete del forno per rimuoverla. Se non si riesce a rimuovere la copertura, far scorrere un cucchiaio nel lato sinistro dell'alloggiamento della lampadina e sollevare delicatamente la copertura in vetro. Reggere sempre la copertura in vetro con una mano per evitare che cada e si rompa.

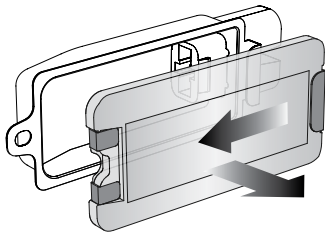

3. Rimuovere la lampadina usata tirandola direttamente fuori dal supporto.

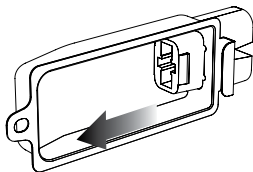

4. Utilizzare un panno morbido per inserire la nuova lampadina. Non toccare direttamente la superficie della lampadina con le dita poiché il sebo presente sulla pelle può danneggiarla.

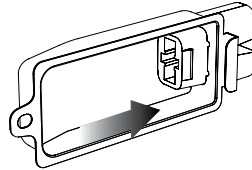

5. Per reinserire la copertura in vetro, allineare il gancio di metallo con il lato sinistro dell'alloggiamento della lampadina. Far scorrere l'estremità opposta della copertura in vetro nel supporto metallico sul lato destro dell'alloggiamento, quindi spingere il gancio di metallo nel lato sinistro dell'alloggiamento fino a udire uno scatto.

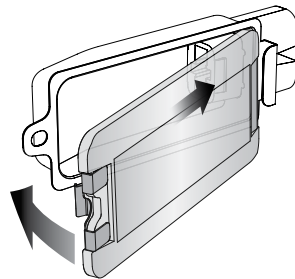



Manutenzione e pulizia

Assicurarsi che il forno sia spento premendo il pulsante START/CANCEL (avvia/annulla) sul pannello di controllo. Il forno è spento quando il pulsante non è più retroilluminato.

Scollegare il cavo di alimentazione dalla presa di corrente. Lasciare raffreddare completamente il forno e tutti gli accessori prima di smontarli e pulirli.

PULIZIA DEL CORPO ESTERNO E DELLO SPORTELLO

1. Pulire il corpo esterno con una spugna morbida e umida. Per evitare l'accumulo di macchie è possibile utilizzare un detergente liquido non abrasivo o una soluzione spray leggera. Applicare il detergente sulla spugna, non sulla superficie del forno, prima di pulire.
2. Per pulire lo sportello in vetro, utilizzare un detergente per vetri o un detergente delicato e una spugna morbida inumidita o un panno morbido in plastica. Non utilizzare detergenti abrasivi o spugne metalliche in quanto potrebbero danneggiare la superficie del forno.
3. Pulire il display LCD con un panno morbido umido. Applicare il detergente sul panno, non sulla superficie del display LCD. La pulizia con un panno asciutto o detergenti abrasivi può graffiare la superficie.
4. Lasciare asciugare completamente tutte le superfici prima di inserire la spina in una presa di corrente e accendere il forno.

PULIZIA DELL'INTERNO

1. Le pareti interne del forno sono dotate di un rivestimento antiaderente per facilitare la pulizia. Per pulire eventuali schizzi che si possono verificare durante la cottura, pulire le pareti con una spugna morbida e umida. Per evitare l'accumulo di macchie è possibile utilizzare un detergente liquido non abrasivo o una soluzione spray leggera. Applicare il detergente sulla spugna, non sulla superficie del forno, prima di pulire. Evitare di toccare gli elementi riscaldanti al quarzo.



ATTENZIONE

Usare estrema cautela durante la pulizia degli elementi riscaldanti al quarzo. Lasciare che il forno si raffreddi completamente, quindi strofinare delicatamente una spugna o un panno morbidi e umidi lungo l'elemento riscaldante. Non utilizzare detergenti di alcun tipo. Lasciare asciugare completamente tutte le superfici prima di inserire la spina in una presa di corrente e accendere il forno.

2. Lasciare asciugare completamente tutte le superfici prima di inserire la spina in una presa di corrente e accendere il forno.

PULIZIA DEL VASSOIO RACCOGLIBRICIOLE

1. Dopo ogni utilizzo, estrarre il vassoio raccoglibriciole e svuotarlo. Pulire il vassoio con una spugna morbida e umida. Per evitare l'accumulo di macchie è possibile utilizzare un detergente liquido non abrasivo. Applicare il detergente sulla spugna, non sul vassoio, prima di pulire. Asciugare a fondo.
2. Per rimuovere il grasso incrostato, immergere il vassoio in acqua calda e sapone, quindi lavarlo con una spugna morbida o un panno morbido in plastica. Sciacquare e asciugare completamente.
3. Assicurarsi sempre di reinserire il vassoio raccoglibriciole nel forno dopo averlo pulito e prima di inserire la spina di alimentazione in una presa di corrente.

PULIZIA DELLA GRIGLIA, DEL GRILL DA FORNO, DELLA TEGLIA E DELLA TEGLIA PER PIZZA

1. Lavare tutti gli accessori in acqua calda e sapone con una spugna morbida o un panno di plastica morbido. Sciacquare e asciugare completamente. Non utilizzare detergenti abrasivi, spugne metalliche o utensili di metallo per pulire gli accessori in quanto potrebbero danneggiare le superfici.
2. Per prolungare la durata degli accessori si consiglia di lavarli in lavastoviglie.

CONSERVAZIONE

1. Assicurarsi che il forno sia spento premendo il pulsante START/CANCEL (avvia/annulla) sul pannello di controllo. Il forno è spento quando il pulsante non è più retroilluminato.
2. Scollegare il cavo di alimentazione dalla presa di corrente. Lasciare raffreddare completamente il forno e tutti gli accessori prima di smontarli e pulirli.
3. Assicurarsi che il forno e tutti gli accessori siano puliti e asciutti.
4. Assicurarsi che il vassoio raccoglibriciole sia inserito nel forno e che il grill da forno sia collocato all'interno della teglia e posizionato sulla griglia nel ripiano centrale.
5. Assicurarsi che lo sportello sia chiuso.
6. Conservare l'elettrodomestico in posizione verticale e piana sulle gambe di supporto. Non riporre nulla sopra l'apparecchio. L'unica eccezione è costituita dagli accessori opzionali Bamboo Cutting Board e Serving Tray di Sage.



Risoluzione dei problemi

POSSIBILE PROBLEMA SOLUZIONE SEMPLICE

Il forno non si accende.	<ul style="list-style-type: none"> • Verificare che la spina sia inserita correttamente nella presa di alimentazione. • Inserire la spina di alimentazione in una presa di corrente indipendente. • Inserire la spina di alimentazione in una presa di corrente diversa. • Resettare il quadro elettrico, se necessario.
Desidero ripristinare le impostazioni predefinite del display LCD.	<ul style="list-style-type: none"> • Il forno ricorderà l'ultima impostazione utilizzata per ciascuna funzione, a meno che non si rimuova la spina dalla presa di corrente. • Per ripristinare le impostazioni predefinite del forno per ogni funzione, scollegare la spina dalla presa di corrente. Attendere 5 secondi, quindi ricollegare l'elettrodomestico.
Il display LCD si è spento.	<ul style="list-style-type: none"> • Il forno entra in modalità standby se non viene utilizzato per 10 minuti. In modalità standby il display LCD si spegnerà, tuttavia tutte le opzioni delle funzione saranno comunque visibili. • Per riattivare il forno, premere il tasto START/CANCEL (avvia/annulla) sul pannello di controllo o ruotare una manopola qualsiasi. Il forno emetterà un segnale acustico e il display LCD si illuminerà nuovamente.
La pizza non cuoce in modo uniforme.	<ul style="list-style-type: none"> • Alcune pizze di grandi dimensioni possono cuocersi in modo non uniforme in forni compatti. Aprire lo sportello del forno a metà del tempo di cottura e ruotare la pizza di 90 gradi per una doratura più uniforme.
La griglia viene spinta troppo fuori all'apertura dello sportello.	<ul style="list-style-type: none"> • Aprire lo sportello sempre lentamente e con cautela quando la griglia è inserita nel ripiano centrale per evitare che venga spinta fuori troppo rapidamente.
Non è possibile selezionare il pulsante CIBI CONGELATI.	<ul style="list-style-type: none"> • Il pulsante CIBI CONGELATI è selezionabile solo per le funzioni TOAST, CRUMPET (focaccina), PIZZA e COOKIES (biscotti).
Dalla parte superiore dello sportello fuoriesce vapore.	<ul style="list-style-type: none"> • Questo fa parte del normale funzionamento dell'apparecchio. Lo sportello è dotato di prese d'aria per liberare il vapore generato da alimenti ad alto contenuto di umidità come il pane surgelato.
Gli elementi riscaldanti sembrano pulsare.	<ul style="list-style-type: none"> • Il componente Element IQ™ controlla accuratamente il calore all'interno del forno inviando in maniera intermittente brevi scariche di energia negli elementi riscaldanti. Questo fa parte del normale funzionamento dell'apparecchio.
Da sotto lo sportello gocciola acqua sul ripiano.	<ul style="list-style-type: none"> • Questo fa parte del normale funzionamento dell'apparecchio. La condensa creata da alimenti ad alto contenuto di umidità come il pane surgelato scivola lungo la superficie interna dello sportello e può gocciolare sul ripiano dove poggia l'elettrodomestico.
La temperatura mostrata sul display LCD non corrisponde alla temperatura rilevata all'interno del forno.	<ul style="list-style-type: none"> • Per garantire che le misurazioni siano standardizzate, le temperature del forno sono state calibrate sulla posizione TOAST (al centro del ripiano centrale senza vassoio). Ricontrollare la temperatura in questa posizione, assicurandosi di non aprire lo sportello del forno per 10 minuti poiché il calore si disperde ogni volta che viene aperto lo sportello. Si noti che il segnale acustico del preriscaldamento viene emesso una volta raggiunto il 75% della temperatura desiderata.

POSSIBILE PROBLEMA SOLUZIONE SEMPLICE

Il segnale acustico del preriscaldamento viene emesso a una temperatura più bassa di quella mostrata sul display.

- Il segnale acustico di preriscaldamento suona al 75% della temperatura desiderata. Ciò garantisce la combinazione più rapida per il tempo di preriscaldamento e di cottura.
- Infatti, quando il segnale acustico di preriscaldamento viene emesso segnalando all'utente di aprire lo sportello del forno e inserire gli alimenti, all'interno del forno si verifica un forte calo di temperatura. Se il segnale acustico venisse emesso al 100% della temperatura desiderata, l'apertura dello sportello determinerebbe un grosso spreco in termini di tempo di attesa. È stato calcolato che se l'apertura dello sportello e il posizionamento degli alimenti all'interno del forno avvengono al 75% della temperatura desiderata, è possibile raggiungere la temperatura desiderata più velocemente, risparmiando fino a due minuti. Questo è il motivo per cui quando viene emesso il segnale acustico di preriscaldamento la temperatura sul display LCD non corrisponde alla temperatura desiderata. In totale, il forno impiega circa 8-10 minuti dall'avvio per raggiungere la temperatura desiderata, considerando anche l'apertura dello sportello quando suona il segnale di preriscaldamento. Per garantire il riscaldamento più veloce, il forno Sage utilizza la massima potenza consentita dalla rete (1500 W per la cottura, 2400 W per la tostatura).

Il display LCD mostra "E01".

- Il display LCD mostrerà "E01" quando l'apparecchio rileva un errore non ripristinabile. In questo caso, scollegare subito il cavo di alimentazione dalla presa di corrente e contattare il Servizio clienti Sage.

Il display LCD mostra "E02".

- Il display LCD mostrerà "E02" quando l'apparecchio rileva un errore non ripristinabile. In questo caso, scollegare subito il cavo di alimentazione dalla presa di corrente e contattare il Servizio clienti Sage.

Il display LCD mostra "E03".

- Il display LCD mostrerà "E03" quando la temperatura del forno supera il limite massimo impostato. Scollegare il cavo di alimentazione dalla presa di corrente, lasciare che l'elettrodomestico si raffreddi per 15 minuti, quindi collegarlo nuovamente alla presa.
- Se il messaggio "E03" non scompare, contattare il Servizio clienti Sage.

Il display LCD mostra "E04".

- Il display LCD mostrerà "E04" se la temperatura ambiente è inferiore al valore minimo impostato. Scollegare il forno e trasferirlo in un ambiente più caldo.

Il display LCD mostra "E05".

- Il display LCD mostrerà "E05" quando l'apparecchio rileva un errore non ripristinabile. In questo caso, scollegare subito il cavo di alimentazione dalla presa di corrente e contattare il Servizio clienti Sage.
-



Garanzia

GARANZIA LIMITATA DI 2 ANNI

Sage Appliances offre una garanzia per l'utilizzo domestico di questo prodotto in specifiche aree geografiche, per 2 anni dalla data di acquisto. La garanzia copre eventuali malfunzionamenti causati da difetti di fabbricazione o dei materiali. Durante il periodo coperto dalla garanzia, Sage Appliances sarà tenuta a riparare, sostituire o rimborsare l'importo corrispondente ai prodotti difettosi (a sola discrezione di Sage Appliances).

Tutti i diritti di garanzia previsti dalla legislazione nazionale applicabile verranno rispettati e non possono essere annullati dalla presente garanzia. Per i termini e le condizioni complete della garanzia e per istruzioni su come inviare una richiesta di risarcimento, visitare il sito www.sageappliances.com.



Note

the Smart Oven™ Pro



ES GUÍA RÁPIDA

Sage®



Índice

- 2 Sage® recomienda seguridad ante todo
- 6 Componentes
- 7 Guía de inicio rápido
- 8 Funciones
- 10 Cuidado y limpieza
- 11 Resolución de problemas
- 13 Garantía

SAGE® RECOMIENDA SEGURIDAD ANTE TODO

En Sage® nos preocupa mucho la seguridad. Para el diseño y la fabricación de nuestros productos de consumo tenemos en cuenta antes que nada la seguridad de nuestros clientes, como tú. También te rogamos que actúes cuidadosamente al usar cualquier electrodoméstico y que tomes las precauciones siguientes.

MEDIDAS DE SEGURIDAD IMPORTANTES

LEE TODAS LAS INSTRUCCIONES ANTES DEL USO Y GUÁRDALAS

- Hay una versión de este documento disponible en sageappliances.com para descargar.

- Antes de usar el producto por primera vez, asegúrate de que la tensión de la toma de corriente coincida con la que figura en la etiqueta en la base del electrodoméstico.
- Retira y desecha de forma segura cualquier material de embalaje y etiquetas promocionales antes de usar el horno por primera vez.
- Para evitar riesgos de asfixia de niños pequeños, retira y desecha de forma segura la cubierta protectora colocada en el enchufe de alimentación.
- No uses el electrodoméstico cerca del borde de una mesa de trabajo o mesa. Asegúrate de que la superficie sea estable, nivelada, resistente al calor y que esté limpia.
- Puede producirse un incendio si el horno está cubierto o en contacto con materiales inflamables, como cortinas, paredes empapeladas y similares, cuando está en funcionamiento.
- No uses el electrodoméstico sobre (o cerca de un quemador de gas o eléctrico, o en un lugar donde pueda entrar en contacto con un horno o superficie caliente.
- Evita que el cable de alimentación sobresalga del borde de una encimera o de una mesa, o que toque superficies calientes.

- Cuando el horno esté en funcionamiento, mantén una distancia mínima de 10 cm de espacio a ambos lados del electrodoméstico y de 15 cm por encima.
 - La temperatura de las superficies accesibles puede ser alta cuando el electrodoméstico esté funcionando.
 - No toques las superficies calientes. Para evitar quemaduras, ten mucho cuidado al retirar las fuentes, los platos y los accesorios, como la rejilla y la fuente para horno incluidas, que contengan aceite caliente u otros líquidos calientes.
 - No coloques utensilios de cocina, bandejas para horno o platos sobre la puerta de vidrio.
 - No dejes la puerta abierta durante largos períodos de tiempo.
 - No almacenes ningún artículo sobre el horno cuando esté en funcionamiento, excepto los que se describen en este libro.
 - No coloques cartón, plástico, papel u otros materiales inflamables en el horno.
 - No cubras la bandeja recogemigas ni ninguna parte del horno con papel de aluminio. Esto provocará el sobrecalentamiento del horno.
 - Se debe tener precaución al usar fuentes y platos hechos de materiales que no sean de metal. Asegúrate de que las fuentes y los platos sean aptos para el horno antes de usarlos en el horno.
 - Se debe tener precaución al usar tapas en el horno, ya que el aumento de presión en una bandeja o plato cubierto puede hacer salir los ingredientes calientes o que el plato se rompa. No coloques recipientes sellados o herméticos en el horno.
 - Los alimentos de gran tamaño y los utensilios de metal no deben insertarse en el horno, ya que pueden provocar un incendio o riesgo de descarga eléctrica.
 - El uso de accesorios no recomendados o suministrados con este horno puede causar lesiones.
 - Este electrodoméstico es solo para uso doméstico. No lo uses en ningún tipo de vehículo en movimiento. No uses el electrodoméstico en exteriores, ni para fines distintos al de su uso previsto. El uso inapropiado podría causar lesiones.
 - Si el electrodoméstico va a ser:
 - dejado desatendido
 - limpiado
 - movido
 - ensamblado; o
 - almacenado
- Apaga siempre la unidad y desenchufa el cable de la toma de corriente y deja que se enfríe completamente.

- No limpie con estropajos metálicos. Podrían desprenderse trocitos del estropajo y entrar en contacto con las piezas eléctricas, lo que crearía un riesgo de descarga eléctrica.
- El electrodoméstico puede ser utilizado por niños mayores de 8 años y personas con discapacidades físicas o mentales, o sin experiencia ni conocimientos de uso, siempre y cuando reciban supervisión o instrucciones para el uso seguro del dispositivo y comprendan los riesgos implicados.
- No permitas que los niños jueguen con el electrodoméstico.
- La limpieza y el mantenimiento por parte del usuario no deben ser realizados por niños a menos que tengan más de 8 años y bajo supervisión.
- El electrodoméstico y el cable deben mantenerse fuera del alcance de los niños menores de 8 años.
- Se recomienda inspeccionar regularmente el electrodoméstico. No utilices el electrodoméstico si el cable de alimentación, el enchufe o el electrodoméstico propiamente dicho están dañados. Ante cualquier daño o si se requiere algún tipo de mantenimiento (que no sea la limpieza), ponte en contacto con el servicio de atención al cliente de Sage o visita sageappliances.com.
- Este electrodoméstico no está diseñado para utilizarse mediante un temporizador externo u otro sistema de control remoto.
- Recomendamos que el horno funcione en un circuito dedicado separado de otros electrodomésticos. Consulta a un electricista autorizado y calificado si no estás seguro.
- Para apagar el horno, pulsa el botón START/CANCEL en el panel de control. El horno está apagado cuando se apagan las luces de fondo de los botones.
- Limpia regularmente la bandeja recogemigas. Para limpiar la bandeja recogemigas:
 - APAGA el horno,
 - Deja que el horno se enfríe por completo y luego retira el cable de alimentación de la toma de corriente.
 - Retira la bandeja recogemigas y limpia con agua tibia y jabón.
 - Seca completamente la bandeja antes de volver a colocarla en su sitio.



ADVERTENCIA

PARA REDUCIR EL RIESGO DE INCENDIO, DESCARGA ELÉCTRICA, EXPOSICIÓN

A RADIACIÓN UV EXCESIVA O LESIONES A PERSONAS:

- Enchufa siempre el horno y deja que todas las piezas (incluida la carcasa de la bombilla, la cubierta de vidrio y la carcasa) se enfríen completamente antes de sustituir la bombilla.
- Utiliza únicamente una bombilla de horno de 25 vatios, 220–240 V, tipo G9.
- Usa siempre un paño suave para manipular la bombilla y no toques directamente la superficie, ya que el aceite de la piel puedes dañar la bombilla.
- No mires directamente a una bombilla encendida.
- No permanezcas en la luz si sientes la piel caliente.
- Mantén la bombilla alejada de materiales que puedan quemarse.
- La bombilla se calienta rápidamente. Usa únicamente el botón de luz de horno para encenderla.
- No hagas funcionar la luz si faltan o están dañadas la carcasa de la bombilla, la cubierta de vidrio, el filtro UV o la carcasa.



Este símbolo indica que el electrodoméstico no debe desecharse con la basura doméstica normal. Debe llevarse a un centro de recogida de residuos designado por las autoridades locales para ese fin o a una empresa que preste ese servicio. Para obtener más información, ponte en contacto con los servicios municipales.



Hot Surfaces
Do Not Touch

Este símbolo indica que la temperatura de las superficies accesibles puede ser alta cuando el electrodoméstico está funcionando y durante algún tiempo después de su uso.



Para protegerte contra una descarga eléctrica, no sumerjas el cable de alimentación, el enchufe o el electrodoméstico en agua ni en ningún líquido.

GUARDA ESTAS INSTRUCCIONES



Componentes

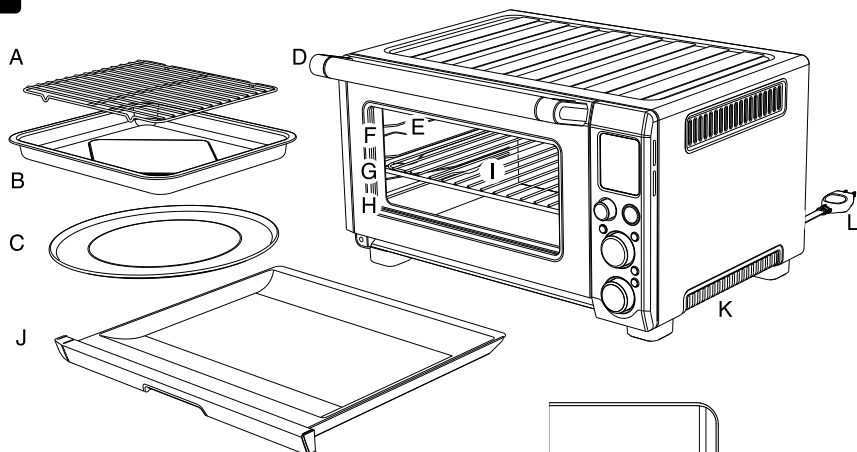

- A. Rejilla
- B. Fuente para horno esmaltada de 28 x 33,5 cm
- C. Placa para pizza antiadherente de 30 cm
- D. Asa de la puerta
- E. Luz del horno
- F. Posición superior de la parrilla: función GRILL.
- G. Posición media de la parrilla: funciones TOAST, CRUMPET, PIZZA y COOKIES.
- H. Posición inferior de la parrilla: funciones BAKE, ROAST, REHEAT, WARM y SLOW COOK.
- I. Parrilla
- J. Bandeja recogemigas
- K. Ranuras de ventilación
- L. Enchufe
- M. Pantalla LCD
- N. Botón START/CANCEL
- O. Dial FUNCTION
- P. Botón de conversión de temperatura
- Q. Dial TEMP (temperatura)/control Darkness (cocción) de tostadas y panecillos
- R. Dial TIME (tiempo)/selector Slices (rebanadas) de tostadas y panecillos
- S. Botón de LUZ DE HORNO
- T. Botón de CONVECCIÓN
- U. Botón de ALIMENTOS CONGELADOS

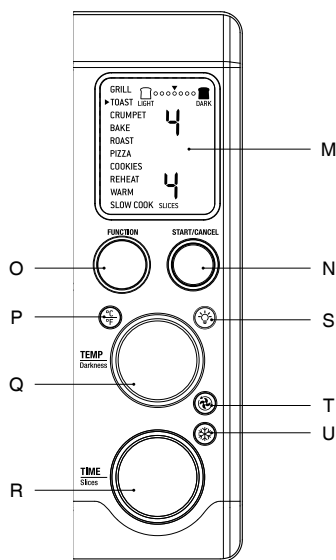

Los accesorios se venden por separado:



Tabla de cortar de bambú
Número de pieza: SOV800CB



Datos técnicos

220-240 V ~ 50 Hz 2000-2400 W



Guía de inicio rápido

Esta guía rápida está diseñada para el primer uso.

Para mayor información y seguridad, consulta el resto del manual de instrucciones.

PREPARACIÓN DEL HORNO

Para eliminar cualquier sustancia protectora de las resistencias, es necesario hacer funcionar el horno vacío durante 15 minutos. Asegúrate de que el área esté bien ventilada ya que el horno puede emitir vapores. Estos vapores son seguros y no son perjudiciales para el rendimiento del horno.

1. Retira y desecha de forma segura los materiales de embalaje, etiquetas promocionales y cinta adhesiva del horno.
2. Retira la bandeja recogemigas, la parrilla, la rejilla, la fuente para horno y la placa para pizza del embalaje de espuma de polietileno. Lava todo con una esponja suave en agua tibia y jabón, luego enjuaga y seca bien.
3. Limpia el interior del horno con una esponja suave y húmeda. Seca bien todo.
4. Coloca el horno sobre una superficie plana y seca. Asegúrate de que haya una distancia mínima de 10 cm de espacio a ambos lados del electrodoméstico y de 15 cm por encima.
5. Coloca la bandeja recogemigas en el horno.
6. Desenrolla completamente el cable de alimentación e inserta el enchufe en una toma de corriente con conexión a tierra.
7. La alerta del horno sonará y la pantalla LCD se iluminará. Las opciones de función aparecerán con un indicador en el ajuste BAKE.

8. Gira el dial FUNCTION hacia la derecha hasta que el indicador alcance la función PIZZA.

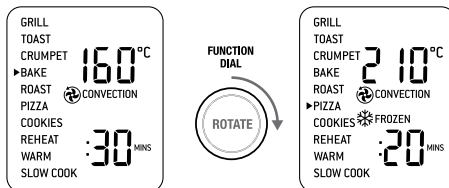

9. Pulsa el botón START/CANCEL. La luz de fondo del botón se iluminará en rojo, la pantalla LCD se iluminará en naranja y la alerta del horno sonará.
10. La pantalla LCD indicará un "PREHEATING" parpadeante. Una vez que el horno haya alcanzado la temperatura establecida, sonará la alerta de temperatura.
11. Se mostrará el temporizador y empezará la cuenta atrás automáticamente.
12. Al final del ciclo de cocción, la alerta del horno sonará, la luz de fondo del botón START/CANCEL se apagará y la pantalla LCD se iluminará en azul.
13. El horno ya está listo para usar.



Funciones

MANEJO DE TU HORNO

1. Coloca la parrilla de manera que los radios queden hacia arriba e insértala en la posición deseada. Las posiciones de la parrilla están convenientemente impresas en el lado derecho del visor de la puerta del horno.

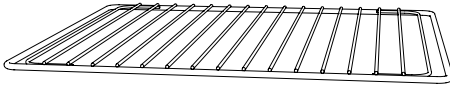
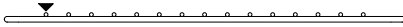

2. Gira el dial FUNCTION hasta que el indicador en la pantalla LCD alcance el ajuste deseado.
3. Gira el dial TEMP hacia la izquierda para reducir la temperatura o hacia la derecha para aumentar la temperatura.
4. La figura inferior en la pantalla LCD indica el tiempo de cocción preestablecido para el ajuste seleccionado. Para los ajustes TOAST y CRUMPET, indica el número de rebanadas. Gira el dial TIME hacia la izquierda para reducir el tiempo de cocción o hacia la derecha para aumentar el tiempo de cocción.
5. Para los ajustes sin un ciclo de precalentamiento (TOAST, CRUMPET, GRILL, REHEAT, WARM), coloca los alimentos directamente en la parrilla o en la placa para pizza, la rejilla o la fuente para horno incluidos. Asegúrate de que la comida esté centrada en el horno para una cocción más uniforme.
 - a) Cierra la puerta del horno.
 - b) Pulsa el botón START/CANCEL. La luz de fondo del botón se iluminará en rojo, la alerta del horno sonará y la pantalla LCD se iluminará en naranja.
 - c) Se mostrará el temporizador y empezará la cuenta atrás. La temperatura y el tiempo de cocción se pueden ajustar durante el ciclo de cocción.
6. Para los ajustes que cuentan con un ciclo de precalentamiento (BAKE, ROAST, PIZZA, COOKIES, SLOW COOK), pulsa el botón START/CANCEL antes de colocar los alimentos en el horno. La luz de fondo del botón se iluminará en rojo, la alerta del horno sonará y la pantalla LCD indicará un "PREHEATING" parpadeante mientras el horno se está calentando.
 - a) Cuando el horno esté listo para su uso, "PREHEATING" dejará de parpadear, la alerta del horno sonará y el temporizador comenzará la cuenta atrás. Coloca los alimentos en el horno, ya sea directamente sobre la parrilla o sobre la placa para pizza, la rejilla o la fuente para horno incluidas. Asegúrate de que la comida esté centrada en el horno para una cocción más uniforme.
 - b) Cierra la puerta del horno.
 - c) El temporizador continuará la cuenta atrás. La temperatura y el tiempo de cocción se pueden ajustar durante el ciclo de cocción.
7. Al final del ciclo de cocción, la alerta del horno sonará, la luz de fondo del botón START/CANCEL se apagará y la pantalla LCD se iluminará en azul.

REJILLA MAGNÉTICA DE EXPULSIÓN AUTOMÁTICA

Cuando la parrilla se inserte en la posición central, se expulsará y saldrá automáticamente hasta la mitad del horno cuando se abra la puerta para que puedas retirar fácilmente los elementos tostados.

Abre siempre la puerta lentamente cuando la parrilla esté en esta posición para evitar que se expulse demasiado rápido.

NOTA

La parte superior del horno está muy caliente durante y después del funcionamiento. Por lo tanto, no se recomienda almacenar artículos sobre el horno.

La tabla de cortar de bambú Sage encaja en la sección acanalada en la parte superior del horno. Visita www.sageappliances.com para obtener más información.

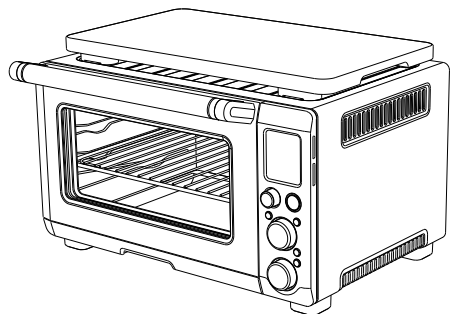

SUSTITUCIÓN DE LA LUZ DEL HORNO



ADVERTENCIA

Desenchufa siempre el horno y deja que se enfríe antes de sustituir la bombilla. Utiliza únicamente una bombilla de horno de 25 vatios, 220–240 V, tipo G9.

1. Retira la parrilla del horno antes de sustituir la luz.
2. La luz está situada en el lado izquierdo del interior del horno. Coloca los dedos en el exterior de la carcasa de la luz y retira suavemente la cubierta de vidrio de la pared del horno para retirarla. Si no puedes retirar la cubierta, desliza una cuchara en el lado izquierdo de la carcasa de la luz y levanta suavemente la cubierta de vidrio. Sostén siempre la cubierta de vidrio con la otra mano para evitar que la cubierta se caiga y se rompa.

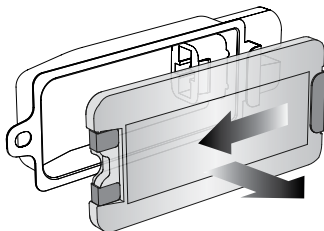

3. Retira la bombilla usada tirando directamente para sacarla de su portabombillas.

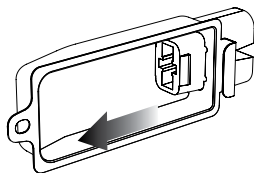

4. Usa un paño suave para insertar la nueva bombilla. No toques directamente la superficie de la bombilla con los dedos, ya que el aceite de la piel puedes dañar la bombilla.

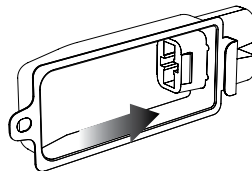

5. Para volver a colocar la cubierta de vidrio, alinea el gancho de metal con el lado izquierdo de la carcasa de la luz. Desliza el extremo opuesto de la cubierta de vidrio en el soporte de metal en el lado derecho de la carcasa, luego empuja el gancho de metal en el lado izquierdo de la carcasa hasta que encaje firmemente en su sitio.

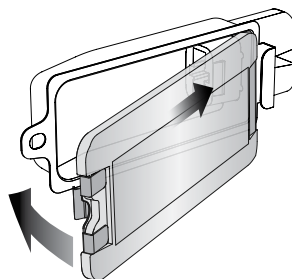



Cuidado y limpieza

Antes de limpiar, asegúrate de que el horno esté apagado pulsando el botón START/CANCEL en el panel de control. El horno está apagado cuando la luz de fondo del botón ya no está iluminada.

Desenchufa el cable de la toma de corriente. Deja que el horno y todos los accesorios se enfríen completamente antes de desmontarlos y limpiarlos.

LIMPIEZA DEL EXTERIOR Y LA PUERTA

1. Limpia el exterior con una esponja suave y húmeda. Se pueden usar soluciones suaves en aerosol o limpiadores líquidos no abrasivos para evitar la acumulación de manchas. Aplica el producto limpiador en la esponja, no en la superficie del horno, antes de limpiar.
2. Para limpiar la puerta de vidrio, usa un limpiador de cristales o un detergente suave y una esponja suave y húmeda o un estropajo de plástico suave. No uses un limpiador abrasivo ni un estropajo de metal ya que rayarán la superficie del horno.
3. Limpia la pantalla LCD con un paño suave y húmedo. Aplica limpiador al paño y no a la superficie LCD. La limpieza con un paño seco o limpiadores abrasivos puede rayar la superficie.
4. Deja que todas las superficies se sequen por completo antes de enchufar a una toma de corriente y encender el horno.

LIMPIEZA DEL INTERIOR

1. Las paredes del interior del horno cuentan con un recubrimiento antiadherente para facilitar la limpieza. Para limpiar cualquier salpicadura que pueda ocurrir durante la cocción, limpia las paredes con una esponja suave y húmeda. Se pueden usar soluciones suaves en aerosol o limpiadores líquidos no abrasivos para evitar la acumulación de manchas. Aplica el producto limpiador en la esponja, no en la superficie del horno, antes de limpiar. Evita tocar las resistencias de cuarzo.



ADVERTENCIA

Ten mucho cuidado al limpiar las resistencias de cuarzo. Deja que el horno se enfríe completamente, luego frota suavemente una esponja o paño suave y húmedo a lo largo de la resistencia. No uses ningún tipo de limpiador o producto de limpieza. Deja que todas las superficies se sequen por completo antes de enchufar a una toma de corriente y encender el horno.

2. Deja que todas las superficies se sequen por completo antes de enchufar a una toma de corriente y encender el horno.

LIMPIEZA DE LA BANDEJA RECOGEMIGAS

1. Después de cada uso, extrae la bandeja recogemigas y desecha las migas. Limpia la bandeja con una esponja suave y húmeda. Se pueden usar limpiadores líquidos no abrasivos para evitar la acumulación de manchas. Aplica el producto limpiador en la esponja y no directamente en la bandeja. Seca bien todo.
2. Para eliminar la grasa horneada, pon a remojar la bandeja en agua tibia jabonosa y luego lava con una esponja suave o un estropajo de plástico suave. Enjuaga y seca bien todo.
3. Asegúrate siempre de volver a insertar la bandeja recogemigas en el horno después de limpiar y antes de insertar el enchufe en una toma de corriente y encender el horno.

LIMPIEZA DE LA PARRILLA, LA REJILLA, LA FUENTE PARA HORNO Y LA PLACA PARA PIZZA

1. Lava todos los accesorios en agua tibia jabonosa con una esponja suave o un estropajo de plástico suave. Enjuaga y seca bien todo. No uses limpiadores abrasivos, estropajos metálicos ni utensilios metálicos para limpiar ninguno de los accesorios, ya que pueden dañar las superficies.
2. Para prolongar la vida útil de tus accesorios, no recomendamos que los coloques en el lavavajillas.

ALMACENAMIENTO

1. Asegúrate de que el horno esté apagado pulsando el botón START/CANCEL en el panel de control. El horno está apagado cuando la luz de fondo del botón ya no está iluminada.
2. Desenchufa el cable de la toma de corriente. Permite que el horno y todos los accesorios se enfríen completamente antes de desmontar y limpiar.
3. Asegúrate de que el horno y todos los accesorios estén limpios y secos.
4. Asegúrate de que la bandeja recogemigas esté insertada en el horno; la rejilla esté insertada en la fuente para horno y que descansa en la parrilla en la posición media de la parrilla.
5. Asegúrate de que la puerta esté cerrada.
6. Guarda el electrodoméstico en posición vertical, apoyado en sus patas de apoyo. No coloques nada encima. La única excepción es la tabla de cortar de bambú Sage y la bandeja de servir.



Resolución de problemas

POSIBLE PROBLEMA SOLUCIÓN FÁCIL

El horno no se enciende (“ON”).

- Comprueba que el enchufe esté bien insertado en la toma de corriente.
- Inserta el enchufe en una toma de corriente independiente.
- Inserta el enchufe en una toma de corriente diferente.
- Reajusta el interruptor automático si es necesario.

Me gustaría tener los ajustes predeterminados de la pantalla LCD del horno.

- El horno recordará el último ajuste utilizado para cada función a menos que retires el enchufe de la toma de corriente.
- Para restablecer los ajustes predeterminados del horno para cada función, quita el enchufe de la toma de corriente. Espera 5 segundos, luego vuelve a enchufarlo.

La pantalla LCD se ha apagado.

- El horno entra en modo de espera si no se utiliza durante 10 minutos. Cuando esté en modo de espera, la pantalla LCD dejará de iluminarse, sin embargo, todas las opciones de función seguirán siendo visibles.
- Para salir del modo de espera y volver a activar el horno, pulsa el botón START/CANCEL en el panel de control, o gira cualquier dial. La pantalla LCD volverá a iluminarse.

La pizza no se cuece uniformemente.

- Algunas pizzas grandes pueden dorarse de manera desigual en hornos compactos. Abre la puerta del horno a la mitad del tiempo de cocción y gira la pizza 90 grados para obtener una cocción mejor uniforme.

Al abrir la puerta la rejilla magnética de expulsión automática sale demasiado lejos.

- Abre siempre la puerta lentamente y de manera controlada cuando la parrilla esté colocada en su posición media para evitar que la parrilla se expulse demasiado rápido.

No puedo seleccionar el botón FROZEN FOODS.

- El botón FROZEN FOODS solo se puede seleccionar durante las funciones TOAST, CRUMPET, PIZZA y COOKIES.

Sale vapor por la parte superior de la puerta del horno.

- Esto es normal. La puerta se ventila para liberar el vapor creado a partir de alimentos con alto contenido de humedad, como los panes congelados.

Parece que las resistencias estén palpitando.

- Element IQ™ controla con precisión el calor dentro del horno impulsando la potencia en las resistencias en ráfagas cortas. Esto es normal.

Hay agua goteando en la parte superior de la encimera desde la parte inferior de la puerta.

- Esto es normal. La condensación creada a partir de alimentos con alto contenido de humedad, como los panes congelados, circulará por el interior de la puerta y puede gotear sobre la parte superior de la encimera.

La lectura de temperatura en la pantalla LCD no coincide con la temperatura medida dentro del horno.

- Para garantizar que las mediciones estén estandarizadas, las temperaturas del horno se han calibrado en la posición TOAST (centro de la parrilla central sin bandeja en su sitio). Vuelve a comprobar la temperatura en esta posición, asegurándote de no abrir la puerta del horno durante 10 minutos, ya que el calor se escapará cada vez que se abra la puerta. Ten en cuenta que la lectura de “precalentamiento” suena al 75 % de la temperatura objetivo.

POSIBLE PROBLEMA SOLUCIÓN FÁCIL

La alerta de “precalentamiento” suena a una temperatura inferior a la que se muestra en la pantalla LCD.

- La alerta de “precalentamiento” suena al 75 % de la temperatura objetivo. Esto proporciona el tiempo de cocción y precalentamiento combinado más rápido.
 - Esto se debe a que cuando suena la alerta de “precalentamiento”, que le indica al usuario que abra la puerta del horno e inserte los alimentos, hay una pérdida de temperatura tremenda dentro del horno. Si la alerta sonara al 100 % de la temperatura objetivo, abrir la puerta significaría que gran parte de este tiempo de espera se “perdería”. Hemos calculado que al hacer sonar la alerta al 75 % de la temperatura objetivo, seguido de la apertura de la puerta del horno para colocar los alimentos dentro del horno, que aún nos recuperamos a la temperatura objetivo hasta 2 minutos más rápido. Esta es la razón por la que la temperatura en la pantalla LCD no coincide con la temperatura objetivo en la alerta de “precalentamiento”. En total, el horno tarda aproximadamente 8–10 minutos desde el inicio, incluida la apertura de la puerta del horno cuando suena la alerta de “precalentamiento”, en alcanzar la temperatura deseada. Para garantizar el tiempo de calentamiento más rápido, el horno Sage utiliza la potencia máxima permitida de la salida (1500 W para hornear, 2400 W para tostar).
-

La pantalla LCD muestra “E01”.

- La pantalla LCD mostrará “E01” cuando el electrodoméstico tenga un problema que no se puede solucionar mediante un restablecimiento. Si esto ocurre, retira inmediatamente el cable de alimentación de la toma de corriente y llama al servicio de atención al cliente de Sage.
-

La pantalla LCD muestra “E02”.

- La pantalla LCD mostrará “E02” cuando el electrodoméstico tenga un problema que no se puede solucionar mediante un restablecimiento. Si esto ocurre, retira inmediatamente el cable de alimentación de la toma de corriente y llama al servicio de atención al cliente de Sage.
-

La pantalla LCD muestra “E03”.

- La pantalla LCD mostrará “E03” si la temperatura del horno está por encima del límite máximo establecido. Retira el enchufe de la toma de corriente, deja que el horno se enfríe durante 15 minutos y luego vuelve a enchufarlo.
 - Llama al servicio de atención al cliente de Sage si el mensaje “E03” continúa.
-

La pantalla LCD muestra “E04”.

- La pantalla LCD mostrará “E04” si la temperatura ambiente está por debajo del mínimo establecido. Desenchufa el horno y reubícalo en un área más cálida.
-

La pantalla LCD muestra “E05”.

- La pantalla LCD mostrará “E05” cuando el electrodoméstico tenga un problema que no se puede solucionar mediante un restablecimiento. Si esto ocurre, retira inmediatamente el cable de alimentación de la toma de corriente y llama al servicio de atención al cliente de Sage.
-



Garantía

GARANTÍA LIMITADA DE 2 AÑOS

La garantía de Sage Appliances cubre este producto para uso doméstico en territorios específicos durante 2 años a partir de la fecha de compra contra fallos causados por mano de obra y materiales defectuosos. Durante el plazo de la garantía, Sage Appliances reparará o sustituirá productos defectuosos (a criterio de Sage Appliances).

Todos los derechos de garantía en virtud de la legislación nacional vigente serán respetados y no se verán afectados por nuestra garantía. Para consultar los términos y condiciones completos de la garantía, así como instrucciones sobre cómo hacer una reclamación, visite www.sageappliances.com



Notas

the Smart Oven® Pro



PT MANUAL RÁPIDO

Sage®



Índice

- 2 A Sage® recomenda a segurança como máxima prioridade
- 6 Componentes
- 7 Manual de início rápido
- 8 Funções
- 11 Cuidados e limpeza
- 13 Resolução de problemas
- 15 Garantia

A SAGE® RECOMENDA A SEGURANÇA COMO MÁXIMA PRIORIDADE

Na Sage®, temos a máxima preocupação com a segurança. Concebemos e produzimos produtos para o consumidor principalmente com a sua segurança, o nosso prezado cliente, em mente. Além disso, pedimos que tenha cuidado quando utilizar qualquer aparelho elétrico e que cumpra as precauções seguintes.

CUIDADOS IMPORTANTES

LEIA TODAS AS INSTRUÇÕES ANTES DE UTILIZAR E GUARDE-AS PARA CONSULTA FUTURA

- O manual com as informações completas está disponível em sageappliances.com
- Antes de utilizar pela primeira vez, certifique-se de que a sua fonte de alimentação corresponde à indicada na etiqueta de classificação na parte inferior do aparelho.
- Remova e elimine em segurança qualquer material de embalagem e etiquetas promocionais antes de utilizar o forno pela primeira vez.
- Para evitar o risco de asfixia para as crianças, remova e elimine de forma segura a cobertura de proteção instalada na ficha de alimentação.
- Não utilize este aparelho perto da extremidade de uma bancada ou mesa. Certifique-se de que a superfície é estável, nivelada, resistente ao calor e limpa.
- Podem ocorrer incêndios se cobrir o forno ou tocar materiais inflamáveis, incluindo cortinas, reposteiros, paredes e semelhante, durante a utilização.
- Não coloque este aparelho sobre (ou perto) de um bico a gás ou elétrico quente ou num local onde possa tocar num forno ou superfície quente.

- Não deixe o cabo de alimentação pendurado sobre a extremidade de uma bancada ou mesa, nem toque nas superfícies quentes.
- Certifique-se de que existe uma distância mínima de 10 cm de espaço em ambos os lados do aparelho e 15 cm acima do aparelho.
- A temperatura das superfícies acessíveis pode ser elevada durante o funcionamento do aparelho.
- Não toque nas superfícies quentes. Para evitar queimaduras, tenha muito cuidado ao remover panelas, pratos e acessórios, como a grelha e o tabuleiro para assar, que contenham óleo quente ou outros líquidos quentes.
- Não coloque utensílios, tabuleiros para assar ou pratos na porta de vidro.
- Não deixe a porta aberta durante longos períodos de tempo.
- Não coloque nenhum item sobre o forno durante a utilização, exceto os itens descritos na página 9 deste manual.
- Não coloque cartão, plástico, papel ou outros materiais inflamáveis no forno.
- Não cubra o tabuleiro de migalhas ou qualquer parte do forno com papel de alumínio. Isto causa o sobreaquecimento do forno.
- Tenha cuidado ao utilizar tabuleiros e pratos fabricados noutro material que não metal. Certifique-se de que os tabuleiros e pratos são adequados para utilizar no forno antes de o utilizar.
- Tenha cuidado ao utilizar tampas no forno porque acumulação de pressão num tabuleiro ou prato coberto podem causar a projeção de ingredientes ou que o prato se parta. Não coloque recipientes selados ou herméticos no forno.
- Não deve introduzir alimentos grandes e utensílios de metal no forno porque podem provocar um incêndio ou choque elétrico.
- A utilização de acessórios e outros dispositivos suplementares não recomendados ou fornecidos com este forno podem provocar ferimentos.
- Este aparelho destina-se apenas a uso doméstico. Não utilize em qualquer tipo de veículo em movimento. Não utilize o aparelho no exterior ou para uma função diferente à que se destina. A utilização incorreta pode causar ferimentos.
- Se o seguinte se aplicar ao aparelho: ficar sem supervisão, for limpo, movido, montado ou armazenado, desligue sempre a unidade e o cabo de alimentação da tomada e deixe arrefecer completamente.

- Não limpe com esfregões metálicos. Podem soltar-se pedaços do esfregão e tocar nas partes elétricas, provocando o risco de choque elétrico.
- O aparelho pode ser utilizado por crianças com mais de 8 anos de idade e pessoas com capacidades físicas, sensoriais ou mentais reduzidas ou com falta de experiência e conhecimento, mas apenas se tiverem recebido supervisão ou instruções relativas ao uso seguro do aparelho e compreenderem os perigos envolvidos.
- As crianças não devem brincar com o aparelho.
- As tarefas de limpeza do aparelho e de manutenção realizadas pelo utilizador não devem ser executadas por crianças exceto caso tenham mais de 8 anos de idade e tenham supervisão.
- Mantenha o aparelho e o seu cabo fora do alcance das crianças com menos de 8 anos de idade.
- Recomendamos a inspeção regular do aparelho. Não use o aparelho se o cabo de alimentação, a ficha ou o próprio aparelho estiverem danificados de qualquer maneira. Contacte o serviço de atendimento ao cliente da Sage ou aceda a sageappliances.com se o aparelho estiver danificado ou for necessária qualquer tarefa de manutenção que não a de limpeza.

- O aparelho não se destina a ser operado através de um temporizador externo ou sistema de controlo remoto separado.

INSTRUÇÕES ESPECÍFICAS PARA SÖV820

- Recomendamos que utilize o forno num circuito dedicado, separado de outros aparelhos. Se não tiver a certeza, consulte um electricista qualificado.
- Para desligar o forno, prima o botão **START/CANCEL** (Iniciar/Cancelar) no painel de controlo. O forno está desligado quando a retroiluminação do botão está apagada.
- Limpe regularmente o tabuleiro de migalhas. Para limpar o tabuleiro de migalhas:
 - Desligue o forno,
 - Deixe arrefecer o forno completamente e retire o cabo de alimentação da tomada elétrica.
 - Remova o tabuleiro de migalhas e limpe com água morna com sabão.
 - Seque completamente o tabuleiro antes de introduzi-lo novamente no devido lugar.

**AVISO****PARA REDUZIR O RISCO DE INCÊNDIO, CHOQUE ELÉTRICO, EXPOSIÇÃO A RADIAÇÃO EXCESSIVA OU FERIMENTOS PESSOAIS:**

- Desligue sempre o forno e deixe arrefecer completamente todas as partes (incluindo o compartimento da lâmpada, tampa de vidro e invólucro) antes de substituir a lâmpada.
- Utilize apenas uma lâmpada para forno de 25 Watts, 220-240 V, tipo G9.
- Utilize sempre um pano macio quando manusear a lâmpada e não toque diretamente na superfície porque o óleo da sua pele pode danificar a lâmpada.
- Não olhe diretamente para a lâmpada acesa.
- Afaste-se da lâmpada se sentir a pele quente.
- Mantenha a lâmpada afastada de materiais inflamáveis.
- A lâmpada aquece rapidamente. Utilize brevemente o botão da lâmpada para acender a luz.
- Não utilize a luz sem o compartimento da lâmpada, a tampa de vidro, o filtro UV ou o invólucro.



O símbolo apresentado indica que este aparelho não deve ser eliminado juntamente com os resíduos domésticos normais. Deve ser encaminhado para um centro de recolha de resíduos da autoridade local designado para este fim ou um revendedor que forneça este serviço. Contacte a Câmara Municipal local para obter mais informações.



Hot Surfaces
Do Not Touch

Este símbolo indica que as temperaturas das superfícies acessíveis podem estar quentes durante o funcionamento do aparelho e algum tempo depois de o desligar.







Não submerja a ficha elétrica ou o cabo em água (ou outros líquidos) para proteger contra choques elétricos.

GUARDE ESTAS INSTRUÇÕES

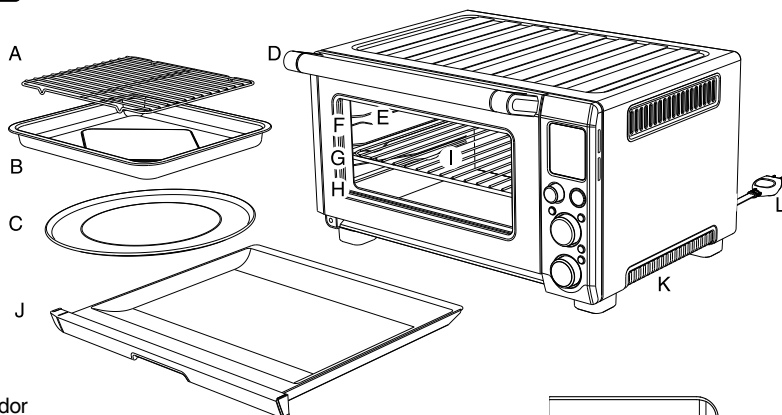

Componentes



- A. Grelhador
- B. Tabuleiro esmaltado de 28 x 33,5 cm para assar
- C. Tabuleiro antiaderente de 30 cm para pizza
- D. Pega da porta
- E. Luz do forno
- F. Posição superior do tabuleiro: Função GRILL (Grelhador).
- G. Posição média do tabuleiro: Funções TOAST, Crumpet, PIZZA e COOKIES (Torrada, Panqueca, Pizza e Bolachas).
- H. Posição inferior do tabuleiro: Funções BAKE, ROAST, REHEAT, WARM e SLOW COOK (Cozer, Assar, Reaquecer, Aquecer e Cozedura lenta).
- I. Grelha
- J. Tabuleiro de migalhas
- K. Ranhuras de ventilação
- L. Ficha de alimentação
- M. Ecrã LCD
- N. Botão START/CANCEL (Iniciar/Cancelar)
- O. Botão FUNCTION (Função)
- P.  Botão de conversão de temperatura
- Q. Botão TEMPERATURE/Controlo de tostadura de panquecas e torradas
- R. Botão TIME (Tempo)/Seleção de fatias de torrada e panqueca
- S.  Botão da luz do forno
- T.  Botão de convecção
- U.  Botão de alimentos congelados

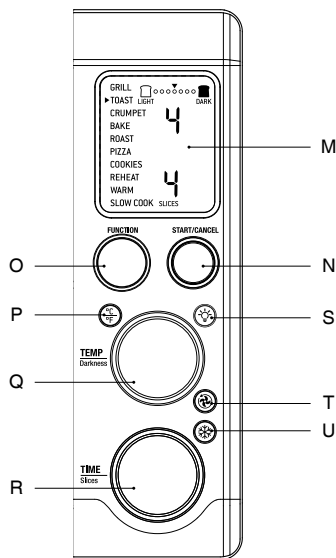

Acessórios vendidos separadamente:



Tábua de corte em bambu
N.º de peça: SOV800CB



Informação de classificação

220-240 V ~ 50 Hz 2000-2400 W



Manual de início rápido

Este manual de início rápido foi elaborado para a primeira utilização.

Para informações de segurança e outras, consulte o resto do Manual de instruções.

PREPARAR O FORNO

Antes de utilizar, coloque o forno vazio em funcionamento durante 15 minutos para remover as substâncias protetoras dos elementos de aquecimento. Certifique-se de que a área está ventilada porque o forno pode emitir gases. Estes gases são seguros e não prejudicam o funcionamento do forno.

1. Remova e elimine em segurança todos os materiais da embalagem, etiquetas promocionais e fita adesiva do forno.
2. Retire o tabuleiro de migalhas, grelha, grelhador, tabuleiro para assar e tabuleiro para pizza da embalagem de espuma de poliuretano. Lave-os com uma esponja macia com água morna com sabão, enxague e seque devidamente.
3. Limpe o interior do forno com uma esponja macia humedecida. Seque devidamente.
4. Coloque o forno numa superfície plana e seca. Certifique-se de que existe uma distância mínima de 10 cm de espaço em ambos os lados do aparelho e 15 cm acima do aparelho.
5. Introduza o tabuleiro de migalhas no forno.
6. Desenrole completamente o cabo de alimentação e insira o cabo de alimentação numa tomada com ligação à terra.
7. O alerta do forno irá soar e o ecrã LCD ilumina-se. As opções de função aparecem com um indicador na definição BAKE (Cozer).

8. Rode o botão de funções para a direita até que o indicador atinja a função PIZZA.

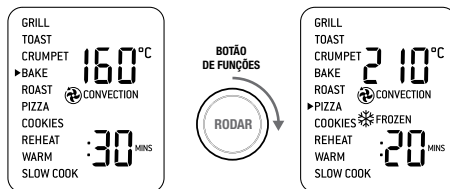

9. Prima o botão START/CANCEL (Iniciar/Cancelar). A retroiluminação do botão acende-se a vermelho, o ecrã LCD ilumina-se a laranja e o alerta do forno irá soar.
10. O ecrã LCD indica "PREHEATING" (Pré-aquecimento) a piscar. Quando o forno atingir a temperatura definida, soará um alerta.
11. O temporizador será apresentado e irá iniciar automaticamente a contagem decrescente.
12. O alerta do forno irá soar, a retroiluminação do botão START/CANCEL (Iniciar/Cancelar) apaga-se e o ecrã LCD acende-se a azul no final do ciclo de cozedura.
13. O forno está agora pronto para utilizar.



Funções

UTILIZAR O FORNO

1. Coloque a grelha com as hastes para cima e introduza-a na posição de grelha pretendida. As posições da grelha estão impressas no lado direito da janela da porta do forno.

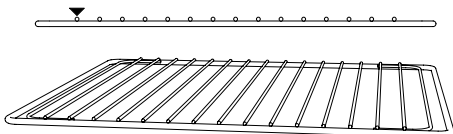

2. Rode o botão de funções até que indicador no ecrã LCD esteja na posição da definição pretendida.
3. Rode o botão TEMPERATURE (Temperatura) para a esquerda para reduzir a temperatura ou para a direita para aumentar a temperatura.
4. O valor inferior no ecrã LCD indica o tempo de cozedura predefinido para a definição selecionada. Para as definições TOAST (Torrada) e CRUMPET (Panqueca), indica o número de fatias. Rode o botão TIME (Tempo) para a esquerda para reduzir o tempo de cozedura ou para a direita para aumentar o tempo de cozedura.
5. Para as definições com ciclo de pré-aquecimento (TOAST, CRUMPET, GRILL, REHEAT, WARM), coloque o alimento diretamente na grelha ou no cesto para fritar por ar quente, tabuleiro para pizza, grelhador e/ou tabuleiro para assar. Certifique-se de que o alimento está centrado no forno para obter uma cozedura mais uniforme.
 - a) Feche a porta do forno.
 - b) Prima o botão START/CANCEL (Iniciar/Cancelar).
A retroiluminação do botão acende-se a vermelho, o alerta do forno irá soar e o ecrã LCD ilumina-se a laranja.
 - c) O temporizador será apresentado e inicia automaticamente a contagem decrescente. Pode ajustar a temperatura e o tempo de cozedura durante o ciclo de cozedura.
6. Para as definições que incluem um ciclo de pré-aquecimento (BAKE, ROAST, PIZZA, COOKIES, SLOW COOK) [Cozer, Assar, Pizza, Bolachas, Cozedura lenta], prima o botão START/CANCEL (Iniciar/Cancelar) antes de colocar os alimentos no forno. A retroiluminação do botão acende-se a vermelho, o alerta do forno irá soar e o ecrã LCD indica "PREHEATING" (Pré-aquecimento) a piscar enquanto o forno aquece.
 - a) Quando o forno estiver pronto para utilizar, a indicação "PREHEATING" (Pré-aquecimento) a piscar apaga-se, o alerta do forno irá soar e o temporizador inicia a contagem decrescente. Coloque os alimentos diretamente na grelha ou tabuleiro para pizza, grelhador e/ou tabuleiro para assar. Certifique-se de que o alimento está centrado no forno para obter uma cozedura mais uniforme.
 - b) Feche a porta do forno.
 - c) O temporizador continuará a contagem decrescente. Pode ajustar a temperatura e o tempo de cozedura durante o ciclo de cozedura.
7. O alerta do forno irá soar, a retroiluminação do botão START/CANCEL (Iniciar/Cancelar) apaga-se e o ecrã LCD acende-se a azul no final do ciclo de cozedura.

GRELHA COM EJEÇÃO AUTOMÁTICA MAGNÉTICA

Quando a grelha está inserida na posição média, será automaticamente ejetada até uma posição média fora do forno quando a porta está aberta para poder remover facilmente os alimentos cozinhados.

Abra sempre a porta do forno devagar quando a grelha está nesta posição para evitar que a grelha seja ejetada demasiado rápido.

NOTA

A parte superior do forno está muito quente durante e após o funcionamento. Por este motivo, não é recomendável colocar itens sobre o forno.

A Tábua de corte em bambu da Sage encaixa na secção superior ondulada do forno.

Visite www.sageappliances.com para mais informações.

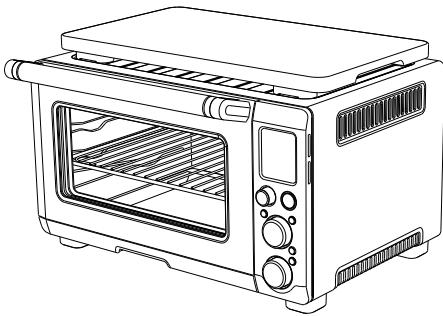

SUBSTITUIR A LÂMPADA DO FORNO



AVISO

Desligue a ficha da tomada e deixe arrefecer o forno antes de substituir a lâmpada. Utilize apenas uma lâmpada para forno de 25 Watts, 220-240 V, tipo G9.

1. Retire a grelha do forno antes de substituir a lâmpada.
2. A lâmpada é colocada no lado esquerdo do espaço do forno. Coloque os dedos na parte exterior do compartimento da lâmpada e puxe suavemente a tampa de vidro da parede do forno para remover. Se não conseguir retirar a tampa, meta uma colher no lado esquerdo do compartimento da lâmpada e exerça pressão como uma alavanca para retirar a tampa. Segure sempre a tampa de vidro com a outra mão para evitar a queda da tampa de vidro.

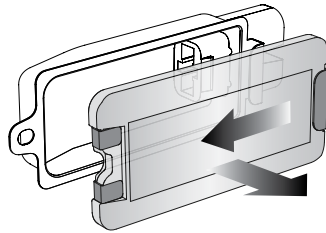

3. Retire a lâmpada gasta puxando-a diretamente para fora do suporte.

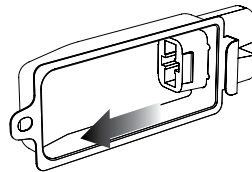

4. Utilize um pano macio para colocar a nova lâmpada.
Não toque diretamente na superfície da lâmpada porque o óleo dos seus dedos pode danificar a lâmpada.

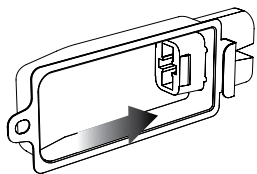

5. Para recolocar a tampa de vidro, alinhe o gancho metálico com o lado esquerdo do compartimento da lâmpada. Deslize a extremidade oposta da tampa de vidro no suporte metálico no lado direito do compartimento e empurre o gancho metálico para o lado esquerdo do compartimento até encaixar corretamente na devida posição.

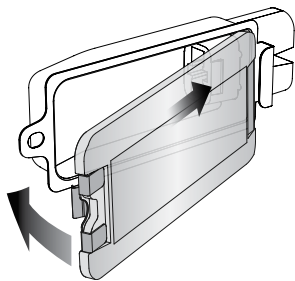



Cuidados e limpeza

Antes de limpar, certifique-se de que o forno está desligado premindo o botão START/CANCEL (Iniciar/Cancelar) no painel de controlo. O forno está desligado quando a retroiluminação do botão já não estiver acesa.

Retire a ficha do cabo de alimentação da tomada elétrica. Aguarde até que o forno e todos os acessórios arrefeçam na totalidade antes de os desmontar e limpar.

LIMPAR O CORPO EXTERIOR E A PORTA

1. Limpe o corpo exterior com uma esponja macia humedecida. Pode utilizar um produto de limpeza líquido não abrasivo ou solução de pulverização suave para evitar a acumulação de manchas. Antes de limpar, aplique o produto de limpeza líquido na esponja e não diretamente na superfície do forno.
2. Para limpar a porta de vidro, utilize um produto de limpeza para vidros ou um detergente suave e uma esponja macia humedecida ou um esfregão de plástico suave. Não use um produto de limpeza abrasivo ou esfregão metálico visto que estes riscam a superfície do forno.
3. Limpe o ecrã LCD com um pano macio humedecido. Aplique o produto de limpeza ao pano e não à superfície do LCD. A limpeza com pano seco ou produtos de limpeza abrasivos pode riscar a superfície.
4. Aguarde até que todas as superfícies estejam devidamente secas antes de introduzir a ficha do cabo de alimentação numa tomada elétrica e ligar o forno.

LIMPAR O INTERIOR

1. As paredes no interior do forno possuem um revestimento antiaderente para limpeza fácil. Para limpar os salpicos que possam ocorrer durante a cozedura, limpe as paredes do forno com uma esponja macia humedecida. Pode utilizar um produto de limpeza líquido não abrasivo ou solução de pulverização suave para evitar a acumulação de manchas. Antes de limpar, aplique o produto de limpeza líquido na esponja e não diretamente na superfície do forno. Evite tocar nos elementos de aquecimento de quartzo.



AVISO

Tenha o máximo cuidado quando limpar os elementos de aquecimento de quartzo. Deixe o forno secar completamente e esfregue suavemente com uma esponja macia humedecida ou um pano ao longo do elemento de aquecimento. Não utilize nenhum produto de limpeza ou detergente. Aguarde até que todas as superfícies estejam devidamente secas antes de introduzir a ficha do cabo de alimentação numa tomada elétrica e ligar o forno.

2. Aguarde até que todas as superfícies estejam devidamente secas antes de introduzir a ficha do cabo de alimentação numa tomada elétrica e ligar o forno.

LIMPAR O TABULEIRO DE MIGALHAS

1. Após cada utilização, deslize o tabuleiro de migalhas e retire as migalhas. Limpe o tabuleiro com uma esponja macia humedecida. Pode utilizar um produto de limpeza líquido não abrasivo para evitar a acumulação de manchas. Aplique o produto de limpeza líquido à esponja e não diretamente no tabuleiro. Seque devidamente.
2. Para remover gordura seca, coloque o tabuleiro de molho em água morna com sabão e lave com uma esponja macia ou um esfregão de plástico suave. Enxague e deixe secar devidamente.
3. Não se esqueça de introduzir sempre o tabuleiro de migalhas após a limpeza e antes de inserir a ficha de do cabo de alimentação na tomada elétrica e de ligar o forno.

LIMPAR A GRELHA, GRELHADOR, TABULEIRO PARA ASSAR E TABULEIRO PARA PIZZA

1. Lave todos os acessórios com água morna e detergente com uma esponja macia ou esfregão plástico macio. Enxague e deixe secar devidamente. Não utilize produtos de limpeza abrasivos, esfregões metálicos ou utensílios metálicos para limpar qualquer um dos acessórios visto que podem danificar as suas superfícies.
2. Não recomendamos a colocação dos acessórios na máquina de lavar louça para prolongar a vida útil dos mesmos.

ARMAZENAMENTO

1. Certifique-se de que o forno está desligado premindo o botão START/CANCEL (Iniciar/Cancelar) no painel de controlo. O forno está desligado quando a retroiluminação do botão já não estiver acesa.
2. Retire a ficha do cabo de alimentação da tomada elétrica. Aguarde até que o forno e todos os acessórios arrefeçam na totalidade antes de os desmontar e limpar.
3. Certifique-se de que o forno e todos os acessórios estão limpos e secos.
4. Certifique-se de que o tabuleiro de migalhas está inserido no forno, o grelhador está inserido no tabuleiro para assar apoiado na grelha na posição de altura média.
5. Certifique-se de que a porta está fechada.
6. Armazene o aparelho na vertical com os seus pés de apoio nivelados. Não armazene nada na parte superior do aparelho. A única exceção é a Tábua de corte em bambu e o Tabuleiro para servir opcionais.



Resolução de problemas

POSSÍVEL PROBLEMA

SOLUÇÃO FÁCIL

O forno não liga.

- Verifique se a ficha do cabo de alimentação está corretamente inserida na tomada.
- Insira a ficha do cabo de alimentação numa tomada independente.
- Insira a ficha do cabo de alimentação numa tomada diferente.
- Reponha o disjuntor se necessário.

Pretendo repor as predefinições do LCD do forno.

- O forno memoriza a última definição utilizada para cada função exceto se remover a ficha da tomada elétrica.
- Para restaurar as predefinições do LCD do forno, retire a ficha da tomada elétrica. Aguarde 5 segundos e ligue novamente.

A luz do ecrã LCD apagou-se.

- O forno entra em modo de espera se não for utilizado durante 10 minutos.
- Quando o forno está em modo de espera, o ecrã LCD apaga-se, no entanto todas as opções de funções continuam visíveis.
- Para reativar o forno e sair do modo de espera, prima o botão START/CANCEL (Iniciar/Cancelar) no painel de controlo ou rode qualquer botão.
O ecrã LCD ilumina-se novamente.

A pizza não coze de modo uniforme.

- Algumas pizzas podem tostar irregularmente em fornos compactos. Abra a porta do forno a meio do tempo de cozedura e rode a pizza 90 graus para tostar de modo mais uniforme.

A ejeção automática da grelha magnética estende-se demasiado quando abro a porta.

- Abra sempre a porta devagar e de forma controlada quando a grelha está inserida na posição de altura média para evitar que a grelha seja ejetada demasiado rápido.

Não consigo selecionar o botão FROZEN FOODS (Congelado).

- Apenas pode selecionar o botão de alimentos congelados nas funções TOAST, CRUMPET, PIZZA e COOKIES (Torrada, Panqueca, Pizza e Bolachas).

Sai vapor pela parte superior da porta do forno.

- Isto é normal. A porta é ventilada para libertar o vapor criado pelo alto conteúdo de humidade dos alimentos, como o pão congelado.

Os elementos de aquecimento parecem pulsar.

- O Element IQ™ controla precisamente o calor no interior do forno ao dosar a potência nos elementos de aquecimento em pequenas irrupções.
Isto é normal.

A água goteja para a bancada desde a parte inferior da porta.

- Isto é normal. A condensação criada devido ao elevado teor de humidade dos alimentos, como pão congelado, pode escorrer do interior da porta e gotejar na bancada.

A leitura de temperatura no ecrã LCD não coincide com a temperatura medida no interior do forno.

- Para garantir que as medições são padronizadas, as temperaturas do forno foram calibradas na posição TOAST (Torrada) (centro da posição média sem nenhum tabuleiro). Verifique novamente a temperatura nesta posição, certificando-se de que não abre a porta do forno durante 10 minutos porque o calor dissipa-se sempre que abre a porta. Tenha em atenção que o alerta de pré-aquecimento soa quando atinge 75% da temperatura definida.

POSSÍVEL PROBLEMA

SOLUÇÃO FÁCIL

O alerta de pré-aquecimento soa a uma temperatura inferior da temperatura apresentada no ecrã LCD.

- O alerta de pré-aquecimento soa quando atinge 75% da temperatura definida. Isto proporciona a combinação de tempo de pré-aquecimento e tempo de cozedura mais rápida.
- Isto acontece porque quando soa o alerta de pré-aquecimento, indicando que o utilizador deve abrir a porta e introduzir os alimentos, ocorre uma perda de calor significativa dentro do forno. Se o alerta apenas soasse ao atingir 100% da temperatura definida, perderia o tempo que demorou a aquecer ao abrir a porta. Calculamos que, ao soar o alerta a 75% da temperatura definida, seguido pela abertura da porta para colocar os alimentos, conseguimos recuperar a temperatura definida 2 minutos mais rápido. Por isso, a temperatura no ecrã LCD não coincide com a temperatura definida no alerta de pré-aquecimento. No total, o forno demora aproximadamente 8-10 minutos desde o início, incluindo a abertura da porta do forno quando soa o alerta de pré-aquecimento, para atingir a temperatura definida. Para garantir o tempo de aquecimento mais rápido, o forno Sage utiliza a máxima potência permitida da tomada (1500 W para cozer, 2400 W para tostar).

O ecrã LCD apresenta "E01".

- O ecrã LCD apresenta "E01" quando ocorre um problema que não pode repor. Caso ocorra este erro, retire imediatamente a ficha do cabo de alimentação da tomada elétrica e contacte o suporte ao cliente da Sage.

O ecrã LCD apresenta "E02".

- O ecrã LCD apresenta "E02" quando ocorre um problema que não pode repor. Caso ocorra este erro, retire imediatamente a ficha do cabo de alimentação da tomada elétrica e contacte o suporte ao cliente da Sage.

O ecrã LCD apresenta "E03".

- O ecrã LCD apresenta "E03" se a temperatura do forno estiver acima do limite máximo definido. Retire a ficha da tomada elétrica, deixe o forno arrefecer durante 15 minutos e ligue-o novamente.
- Contacte o suporte ao cliente da Sage se a mensagem "E03" persistir.

O ecrã LCD apresenta "E04".

- O ecrã LCD apresenta "E04" se a temperatura ambiente estiver abaixo do limite mínimo definido. Desligue o forno e coloque-o numa área mais quente.

O ecrã LCD apresenta "E05".

- O ecrã LCD apresenta "E05" quando ocorre um problema que não pode repor. Caso ocorra este erro, retire imediatamente a ficha do cabo de alimentação da tomada elétrica e contacte o suporte ao cliente da Sage.
-



Garantia

GARANTIA LIMITADA DE 2 ANOS

A Sage Appliances fornece uma garantia para este produto para uso doméstico nos territórios especificados de 2 anos a partir da data de compra contra avarias provocadas por defeitos na mão-de-obra e nos materiais. Durante este período da garantia, a Sage Appliances irá reparar, substituir ou reembolsar qualquer produto defeituoso (sob o critério exclusivo da Sage Appliances).

Todos os direitos legais da garantia ao abrigo da legislação nacional aplicável serão respeitados e não serão afetados pela nossa garantia.

Visite www.sageappliances.com para consultar os termos e condições completos da garantia, bem como as instruções sobre como efetuar uma reclamação.

CHE

Switzerland

+41 (0)800 009 933

DEU

AUT

Sage Appliances GmbH

Campus Fichtenhain 48, 47807 Krefeld, Deutschland

Deutschland: +49 (0)8005053104

Österreich: +43 (0)800 80 2551

BEL

Belgium

+32 (0)800 54 155

LUX

Luxembourg

+352 (0)800 880 72

ESP

Spain

+34 (0)900 838 534

POR

Portugal

+351 (0)800 180 243

Sage®

www.sageappliances.com

Registered in Germany No. HRB 81309 (AG Düsseldorf).

Registered in England & Wales No. 8223512.

- Due to continued product improvement, the products illustrated or photographed in this document may vary slightly from the actual product.
- Aufgrund kontinuierlicher Produktverbesserungen kann das auf dieser Verpackung dargestellte Produkt leicht vom tatsächlichen Produkt abweichen.
 - En raison de son amélioration continue, le produit représenté sur cet emballage peut différer légèrement du produit réel.
 - Vanwege de voortdurende verbetering van de producten kunnen de producten die in dit document worden geïllustreerd of gefotografeerd enigszins afwijken van het daadwerkelijke product.
 - A causa del continuo miglioramento dei prodotti, il prodotto illustrato su questa confezione può variare leggermente rispetto al prodotto reale.
 - Perfeccionamos nuestros productos continuamente, por lo que el artículo podría diferir ligeramente de la ilustración o imagen en este documento.
 - Devido à melhoria continua dos produtos, os produtos ilustrados ou fotografados neste documento podem variar ligeiramente do produto real.

Copyright BRG Appliances 2019.

BOV820/SOV820 UG5 A19